

# Segway eScooter User Manual

————— E series —————

De fabrikant behoudt zich het recht voor te allen tijde veranderingen aan het product aan te brengen, firmware-updates uit te brengen en deze handleiding bij te werken. Bezoek [www.segway.com](http://www.segway.com) of bekijk de Segway-Ninebot-app om het nieuwste gebruikersmateriaal te downloaden. Om uw Segway eScooter te activeren en de laatste updates en veiligheidsinstructies te verkrijgen, moet u de Segway-Ninebot-app installeren.



## Contents

1. Overview .....	01
2. Package and Functions .....	05
3. First Use .....	12
4. Learn to Ride .....	14
5. Installation of Lithium-ion Battery .....	14
6. Charge the Battery .....	16
7. Common Failures and Solutions .....	17
8. Maintenance .....	18
9. Specifications .....	21
10. Certifications .....	23
11. Trademark and Legal Statement .....	23

## Welcome

Thank you for choosing Segway eScooter. This product can be registered as a Scooter vehicle.

Combining advanced wireless positioning technology and smart App control, Segway eScooter promises a brand-new riding experience.



Segway-Ninebot App

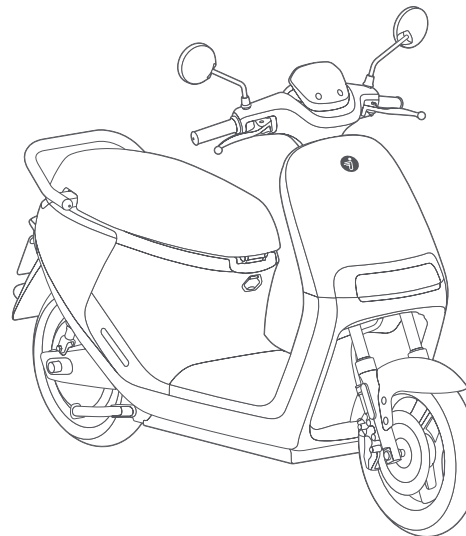

Please read the user manual carefully to fully understand the vehicle's usage and maintenance methods. Please note that the pictures shown are for illustration purpose only. The pictures do not refer to a particular model of product. Actual product may vary due to different model. No legal claims can be made on the basis of data in this manual.

# 1. Overview

## IMPORTANT

For the purpose of emphasis, the words and symbols of "WARNING" (⚠️) "CAUTION" (⚡) and "NOTE (\*)" have special meanings. Pay extra attention to information highlighted by these signals:

WARNING ⚠️ indicates a potential hazard that could result in death or serious injury.

CAUTION ⚡ indicates a potential hazard that could result in minor or moderate injury.

NOTE (\* ) indicates information that makes installation and maintenance easier.

### \* NOTE

You must thoroughly understand the user manual before riding the Segway eScooter. This manual should be considered as a permanent part of the vehicle and should remain with the vehicle if or when ownership is changed.

### \* NOTE

Read the Service and Maintenance Record thoroughly so you understand the coverages under which your vehicle is covered, as well as your rights and responsibilities.

### ⚠️ WARNING

- Check and obey all local laws or regulations of L1e Scooter driving in your region or country.
- Do not ride through deep water, submerge the vehicle or wade in water for a long time. The battery will be damaged and it will cause serious damage to the scooter.
- You must wear a helmet and protective gear when riding at all times.
- Improper decorations and modifications may result into fatal injury. We strongly advise that you do not modify your Segway eScooter or remove any original equipment. Changing its original design or operation will be dangerous and will void the warranty.
- Do not use a high-pressure washer hose directly on the electrical components.

### Riding Safety

- Remember that whenever you ride this product, you risk injury from loss of control, collisions, and falls.

To reduce the risk, you must read and follow all "CAUTION" and "WARNING" notices. Please understand that you can reduce the risk by following the instructions and warnings in this manual, but you cannot eliminate all the risks. Please use common sense when riding.

- In order to master riding skills, practice is necessary. Use with caution to avoid falls or collisions causing injury to yourself or others. Neither Ninebot Inc., which means Ninebot (Beijing) Tech Co., Ltd. and its subsidiaries and affiliates nor Segway Inc. would be responsible or liable for any injuries, damage or legal disputes caused by rider's inexperience or failure to follow the instructions indicated in this manual.
- When entering public places, always comply with the local laws and regulations.
- In places without laws regarding Scooter, comply with the safety guidelines outlined in this manual.
- Do not modify the scooter or change parts by yourself. Use only Ninebot or Segway approved parts and accessories. Any modifications to your scooter could interfere with its operations, result in serious injury and/or damage, or void the Limited Warranty. If you need to replace any component, please contact after-sales service or an authorized dealer.
- If the scooter makes abnormal sounds or signals an alarm, stop riding immediately. Contact after-sales service for advice.

### Who Should Not Ride:

Those who should not ride Segway eScooter include:

- I. Underaged people.
- II. Anyone under the influence of alcohol, drugs, or intoxicants.
- III. Anyone who suffers from diseases that put them at risk if they engage in strenuous physical activity.
- IV. Pregnant women.
- V. Those with compromised mental abilities who cannot understand the risks and proper operation of the vehicle.

### Riding Surfaces and Environment:

- Do not ride in bad weather.
- Slow down and ride with care on complex road conditions. Segway eScooter might lose control if ridden at high speeds to pass obstacles, bumpy roads, low traction surfaces (including, but not limited to, wet ground, loose sand, loose gravel, and ice), when riding on slopes or making sharp turns.

- When riding in rainy or snowy weather, the traction is reduced and the braking distance is increased. For your safety, please drive slower and brake earlier to reduce the risks of loss of control and falls.

#### Before Riding:

- Before each ride, inspect the brakes system and tire conditions and make sure there are no loose or damaged parts.
- DO NOT allow anyone to ride the scooter on their own unless they have carefully read this manual. The safety of a new rider is your responsibility. Assist new riders until they are comfortable with the basic operations. Make sure each new rider has gone through the New Rider Tutorial and is made fully aware of the safety precautions.
- When the remaining battery is less than 20%, charge the scooter in time with the original charger. Please regularly check the lights, tire pressure, tire tread, brake cable, rear-view mirrors and other components function properly.

#### Instructions on Riding and Usage:

- ONLY ride on flat paved surfaces. DO NOT accelerate or brake abruptly when driving.
- Stay alert when driving and always keep a safe distance from other vehicles. Slow down when entering a new environment.
- Please hold the handlebar with both hands to avoid serious injuries due to loss of balance or falling. DO NOT use a cell phone, camera, headphones, earbuds or perform any other activities while riding.
- Slow down when approaching intersections, motorways, corners, doors, etc. Yield the right of way for pedestrians, bicycles and motor vehicles.
- If any abnormality occurs, stop riding immediately and contact the after-sales service in time. DO NOT ride before the cause of the abnormality is found out and repaired.
- Always park the vehicle on a flat surface after turning it off. Otherwise the vehicle may slip and cause harm to you or others.

## Warnings and Precautions

Potential safety hazards involved.

Avoid all dangerous driving activities!

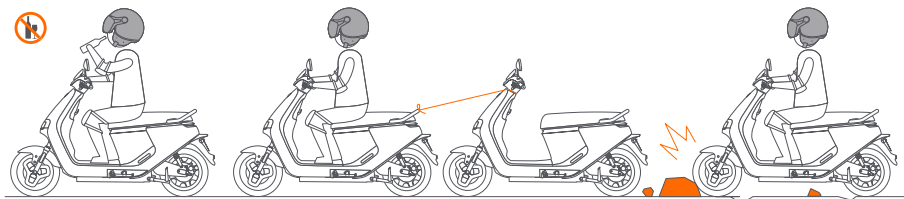

⊗ DO NOT drive under the influence!

⊗ Do not tow other vehicles.

⚠ Slow down and ride with care on complex road conditions.

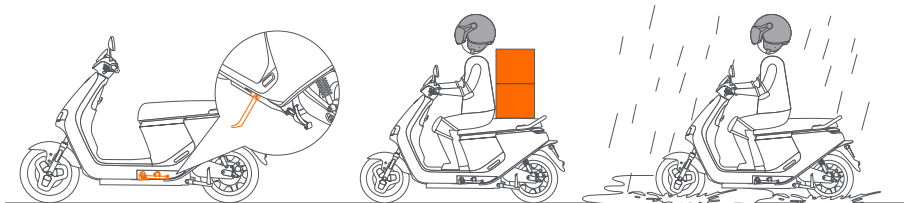

⚠ Always park the vehicle on a flat surface, otherwise the vehicle may slip or tip over causing harm to yourself or others.

⊗ Never use Segway eScooter to carry any cargo.

⊗ DO NOT drive during bad weather or when fatigued.

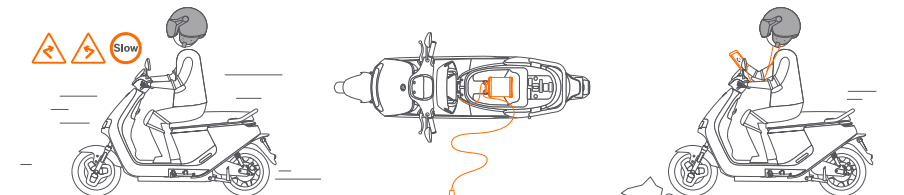

⊗ Ride slowly and attentively.

⚠ Always slow down before making a turn.

⊗ Never charge with the battery charger left in the seat bucket.

⊗ DO NOT use mobile phones, cameras, headphones, earplugs and the like when riding.

## 2. Package and Functions

Vehicle

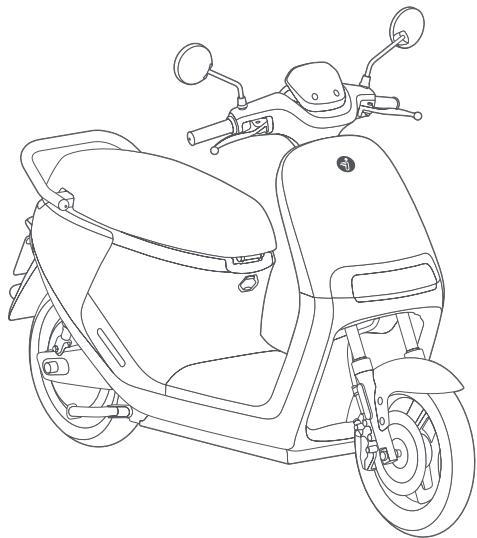

Accessories

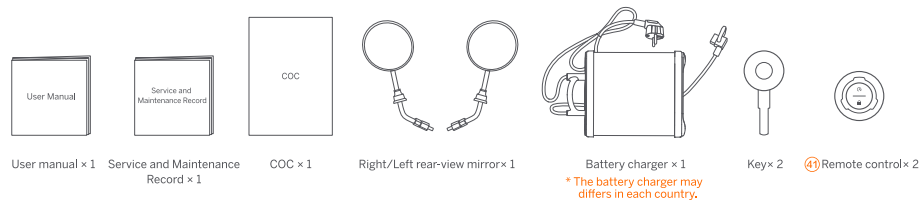

When unpacking, please check if all items are in good condition. If there are any missing or defective parts, please contact your dealer or the after-sales service.

To avoid damage to vehicle parts or to avoid accidents, please consult with your dealer for service and vehicle adjustment.

## Parts and Functions

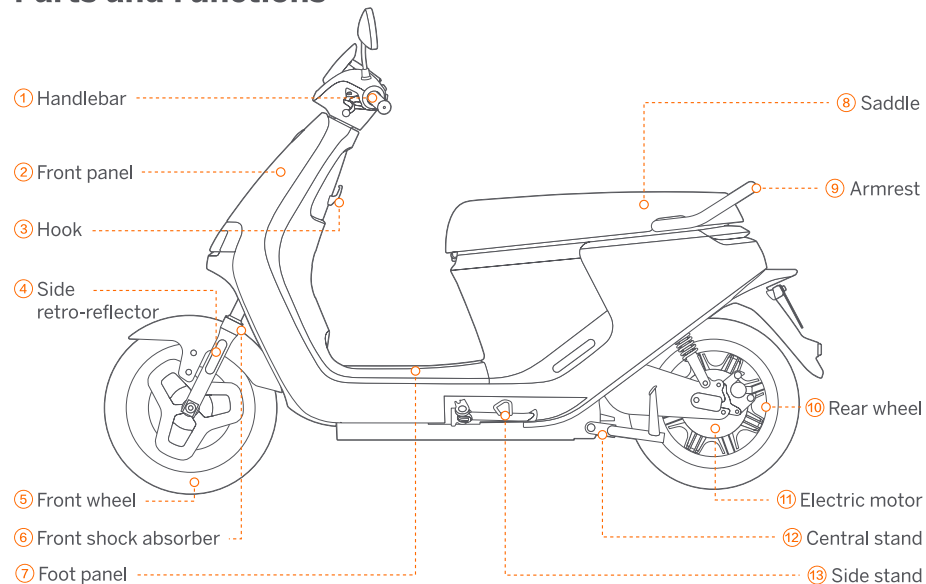

### ④ Functions of the Remote Control

Follow the instructions of step 1 in "First Use". The remote control can work when the scooter is powered on and the distance between the remote control and the scooter body is no greater than 10 m.

- On/Off button
  - When the scooter is off, press this button to power it on.
  - When the scooter is on, press this button to power it off.
- Lock button
  - When the scooter is off, press this button to lock it.
  - When the scooter is on, press this button to power off and lock it.



Operation indicator  
 Press any button, if the indicator lights up, it means the remote control works properly.

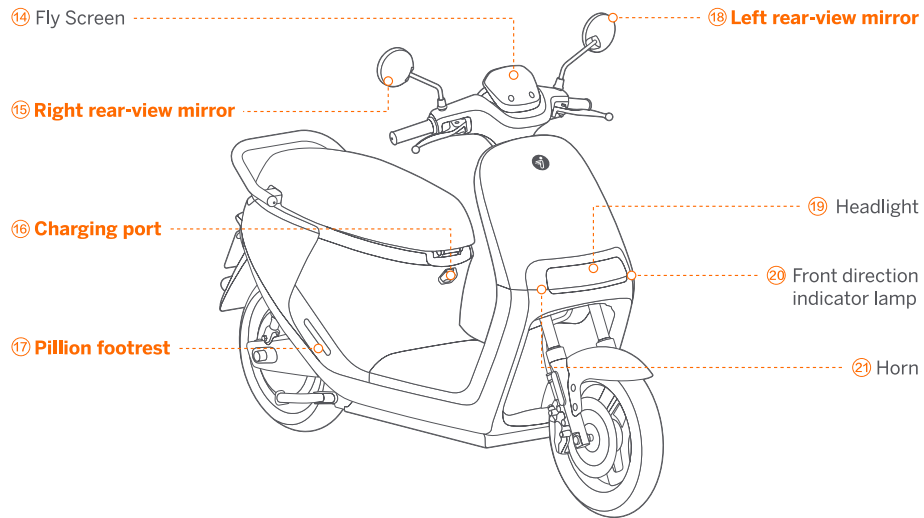

### 15/18 Rear-view mirror installation

- Unscrew bolt B as shown in the picture.
- Mount onto the handlebar and affix the bolt.
- Screw the rear-view mirror into the bolt counterclockwise. Turn bolt A until it comes into contact with bolt B.
- Tighten the bolts in the opposite direction with the wrenches. Slide down the protector to cover the bolts.

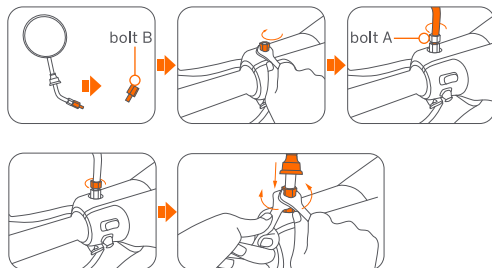

### 16 Charging port

#### Charge the Vehicle

Please power off Segway eScooter before charging.

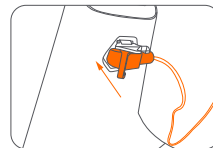

The charger indicator turns green when the battery pack is fully charged.

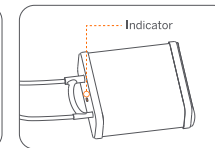
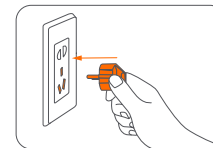

### 17 Pillion footrest

Open:

Push the footrest and it will pop out automatically.

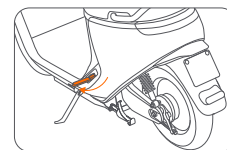

Close:

Push the footrest inward.

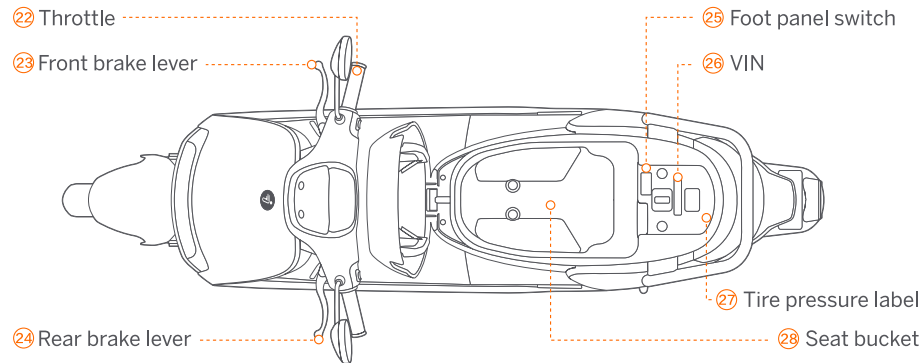
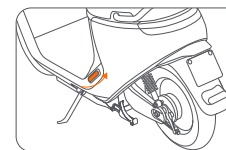

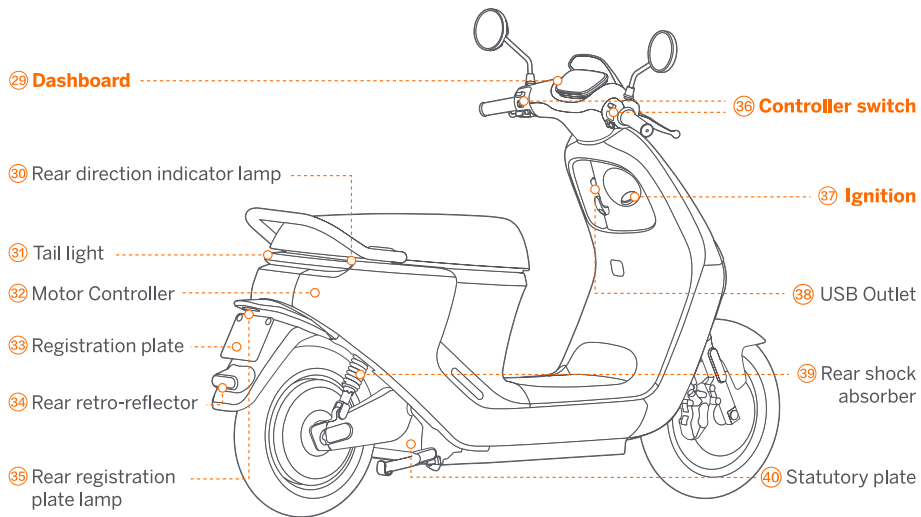

## 29 Dashboard

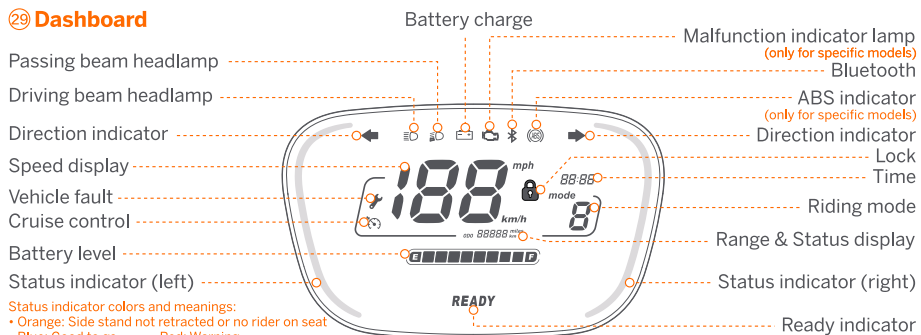

Status indicator colors and meanings:

- Orange: Side stand not retracted or no rider on seat
- Blue: Good to go
- Red: Warning
- Green: Ongoing energy recovery

Symbol	Symbol Name	Description	Details
<b>READY</b>	READY indicator	When READY is on, the vehicle is good to go.	When the side stand is folded up and a person sits on the seat, press the Auto Key, and <b>READY</b> is on.
← →	Direction indicator (Left/Right)	1. Flash when the left/right turn button is pressed. 2. When both direction indicators (left and right) lights up simultaneously with the warning indicator, the vehicle is in a warning state.	1. When toggled  (at left combination switch) to the left/right, the left/right turn signal is on. Press  again to turn off the turn signal. 2. When press  (at right combination switch), the left/right turn signal and this indicator will flash to alert pedestrians and other vehicles. press  again to remove the warning.
	Driving beam headlamp	The high beam is on when it lights up.	Find  button at left combination switch, toggle  to light up the high beam.
	Passing beam headlamp	The low beam is on when it lights up.	
	Battery charge	The battery power is low and needs charging when it lights up.	When the battery power is low, this indicator lights up and the battery level bar on the dashboard flashes.
	Malfunction indicator lamp	The indicator light will light up when the vehicle has a malfunction.	This indicator will flash once when powering on; This indicator will light up when the vehicle has a malfunction, and the error code will be displayed on the dashboard.
	Bluetooth	The vehicle is connected to a phone when it lights up.	
	ABS indicator	The indicator light is off when the vehicle working normally.	If the symbol stays on when the speed is $\geq 5$ km/h, it means there is an error in the ABS.
	Cruise control	The vehicle is in cruise control when it lights up.	During riding, press  (at the left combination switch) to lock the current vehicle speed; Turn the throttle or brake lever to remove the cruise control.
	Vehicle failure	When the icon flashes, the vehicle has a malfunction.	
	Vehicle lock	The vehicle is locked when the icon lights up.	Press  on the Remote Control to lock the vehicle; Press  to unlock the vehicle, at the same time, this indicator off.
	Speed display	1. Indicates the current speed. 2. Displays the error code when there is a malfunction.	<b>mph</b> : Imperial units <b>km/h</b> : Metric unit
	Clock	Indicates current time.	
	Range	Indicates the total distance traveled.	<b>miles</b> : Imperial units <b>km</b> : Metric unit
	Status display	<b>LOC</b> : While the vehicle is locked, insert the key and turn to ON mode. <b>EE</b> : The vehicle is still at ON mode when trying to turn it off via remote control or by pressing the Auto button. <b>4dE</b> : The throttle is turned while the side is supported. <b>4dG</b> : The throttle is turned while charging. <b>4dL</b> : The throttle is turned when there is no rider.	

Symbol	Symbol Name	Description	Comments
	Riding mode	Indicates the current gear.	
	Remaining battery level	Bars of remaining battery.	

### 36 Controller switch

#### Left combination switch

Passing/Driving beam switch  
Turn signal switch  
Cruise switch  
Horn switch

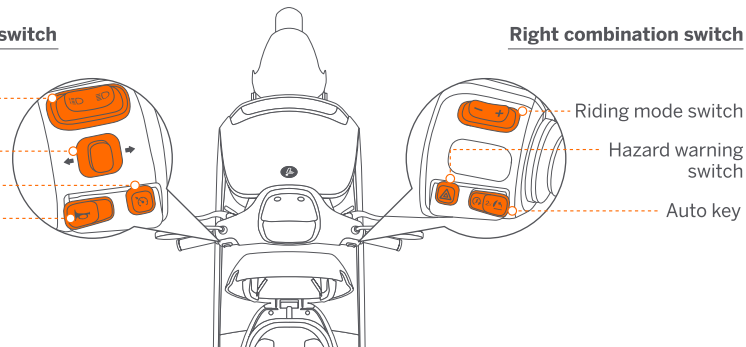

#### Right combination switch

Riding mode switch  
Hazard warning switch  
Auto key

Symbol	Symbol Name	Meaning
	Passing/Driving beam switch	1. Toggle it to the right to activate the high beam; toggle it to the center to turn off the high beam. 2. Slide it all the way to the left to turn on the overtaking signal; Release to cancel the overtaking signal.
	Turn signal switch	When toggled to the left, the left turn signal turns on. The button resets automatically after releasing. Toggle it to the center and press to turn off the left turn signal. When toggled to the right, the right turn signal is on. The button resets automatically after releasing. Place it at the center and hold down to turn off the right turn signal.
	Horn switch	When pressed, the horn is sounded to alert pedestrians or other vehicles.
	Cruise switch	When pressed, the vehicle will cruise at the current speed. The cruise control can be cancelled by pressing the button again, turning the throttle, or by braking.
	Riding mode switch	Press "+" to increase the mode (higher speed), and press "-" to decrease the mode (lower speed)
	Auto key	When the vehicle is on, double-press to open the seat bucket or press and hold to switch off the vehicle. If the AirLock is enabled in the App, hold this button while the paired phone is within range to turn on the vehicle. When the side stand is folded up and the rider is on the seat, press this key and READY indicator is on.
	Hazard warning switch	When the button is pressed, both the left and right turn signals will flash to alert pedestrians and other vehicles.

### 37 Ignition



OFF position  
The vehicle is powered off.



ON position  
The vehicle is powered on.



OPEN position  
Rotate left to open the seat bucket.



LOCK position  
Turn the handlebar to the very left, then turn the key to the left end while pressing it down, so that the handlebar is locked.

## 3. First Use

For your safety, please go through the New Rider Tutorial in Segway-Ninebot App.

### 1 Turn on

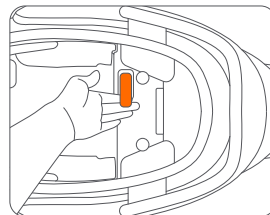

a. Open the seat bucket with your key, and pull the foot panel switch to unlock it.

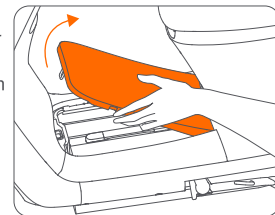

b. Lift the lid.

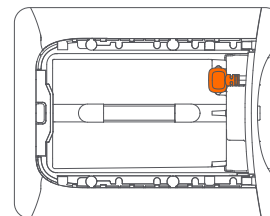

c. Connect the battery plug.

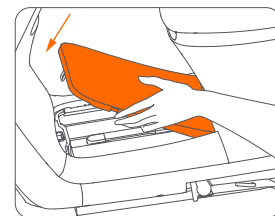

d. Close the lid.

## 2 Powering-on and activation

a. Power on:

Option 1: Power on with the key [see 37 Ignition].

Option 2: Press the ON button on the remote control [see 41 Functions of the Remote Control for details].

Option 1



Option 2

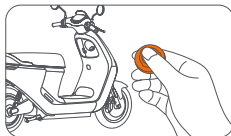

b. Activation:

Enable AirLock: Enable Bluetooth on your phone, scan the QR Code on the dashboard to download and install the app > register and log in > click "Search device" > Connect. Follow the instructions to bind your Segway eScooter.



## 3 How to power on/lock the vehicle after activation

There are four ways to power on/lock the vehicle.

Option 1: Use the remote control: Press ON/OFF button to unlock and power on the vehicle; press the lock button to power off and lock. [See 41 Functions of the Remote Control for details]

Option 2: Use the key: Insert the key and turn it clockwise to ON position to power on or counterclockwise to LOCK position to lock. [see 37 Ignition]

Option 3: Press the Auto button [see 36 Controller Switch]

Option 4: Via the Segway-Ninebot app as shown below:

1. Press the On/Off button on the vehicle homepage.
2. Press "Confirm" on the popped-up window.
3. When the indicator on the dashboard is pre-light, press and hold the Auto button to power on/lock the vehicle.

## 4. Learn to Ride

a. When powered on via the App, sit on the cushion and retract the side stand.

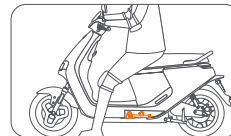

b. Press the Auto Key.

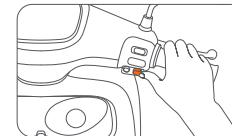

c. The "Ready" indicator lights up.

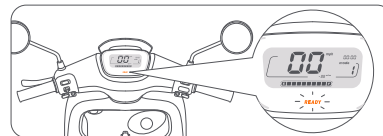

d. Squeeze the throttle inwards to go.

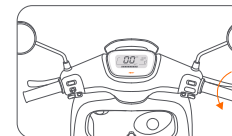

## 5. Installation of Lithium-ion Battery

For E110SE / E110S:

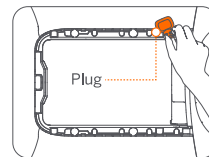

**NOTE:** Before installation, make sure there is no foreign object in the battery compartment and there is only one plug inside.

1. Place the battery in.

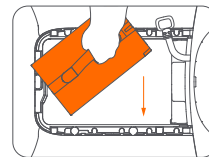

2. Connect the battery plug.

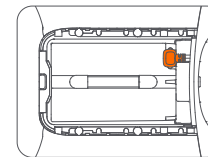

For E125S:

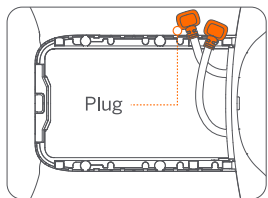

**NOTE:** Before installation, make sure there are no foreign objects in the battery compartment with two plugs inside.

1. Place the battery (a) in.

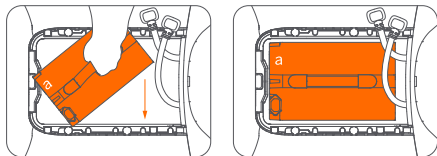

2. Push the battery (a) to the inner end.

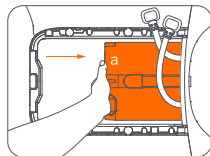

3. Connect the battery plug on the corresponding side.

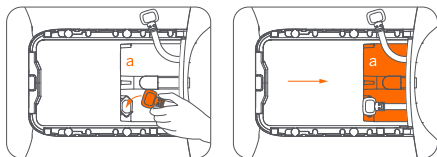

4. Place the battery (b) in the compartment.

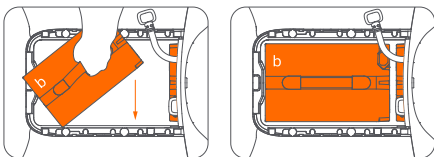

5. Connect the battery plug(s).

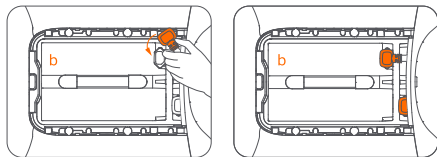

\* The battery (a) means the first battery; (b) is for the second battery.

## 6. Charge the Battery

1. Use the key to open the seat bucket and pull the foot panel switch to unlock it.

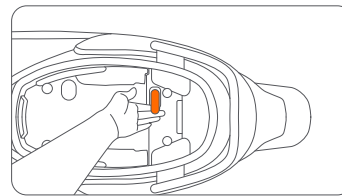

2. Open the driver's footrest, which is also the battery compartment lid, and take out the battery.

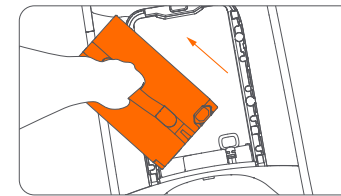

3. Connect the charging cable to the charging port on the battery and then plug into a power socket.

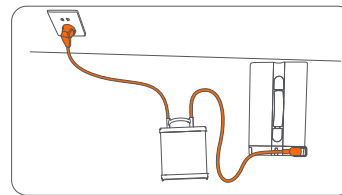

\* The indicator on the battery charger shows solid red when charging and turns green when finished.

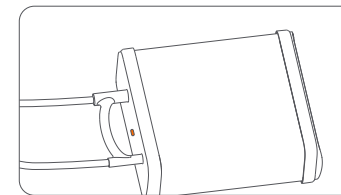

\* For how to charge the vehicle, see [[16](#) Charging Port] at page 8.

## 7. Common Failures and Solutions

Fault	Possible causes	Solution
Error code 10	Controller communication error	Check the controller, dashboard and related wiring.
Error code 11	Undervoltage protection of motor controller	Charge the vehicle before use.
Error code 12	Motor hall sensor fault	Check the throttle, motor, motor controller and related wiring.
Error code 13	Controller MOS tube fault	
Error code 14	Throttle abnormality	
Error code 15	Brake switch abnormality	Check the brake levers, motor controller and related wiring.
Error code 16	Error in saving configuration settings	Please contact after-sales service or an authorized dealer.
Error code 17	Dashboard communication error	Check the LCD wiring inside the dashboard.
Error code 18	Lead-acid sampling board communication error	Check the lead-acid sampling board and the related wiring.
Error code 19-30	Lithium-ion battery abnormality	Check the instruments, battery and related wiring.
Error code 33	Program redirection error	Update the program.
Error code 34	Abnormal vehicle temperature	Check the temperature sensors of the dashboard.
Error code 35	Dashboard and ECU communication error	Check the dashboard, ECU and related wiring.
Error code 36	Weak central controller signals	Make sure the vehicle is parked in an open space outdoors.
Error code 37	Low battery in central controller	Connect the battery and keep the main switch on for at least 5 hours.
Error code 38	Electric switch error	Check if the electric switch cable is short-circuited or broken.
Error code 40	AHRS (attitude and heading reference system) error	Please contact after-sales service or an authorized dealer.
Error code 41	Stem lock not released	Turn off the vehicle and power it on again.
Error code 42	Invalid or wrong ECU certificate	Replace ECU.
Error code 43	The vehicle was in a crash or violent impact	If this is a false alarm, please check the dashboard. If there was an accident, turn off the vehicle and power it on again.
No battery	Battery not connected properly	Check if the main plug of the battery is properly connected.
	The main switch is off	Turn on the main switch.
	Blown fuse	Replace the fuse.
Short range	Insufficient tyre pressure	Check the tyre pressure: 1.8 bar for front wheel and 2.0 bar for rear wheel.
	Low battery or failure in battery charger	Fully charge the battery in time.
	Frequent starts, braking or overloading	Maintain good riding habits and DO NOT exceed the max. payload.
	Battery failure	
Other faults	If you encounter a malfunction that cannot be solved by the instructions above, or the issue cannot be identified.	Please contact after-sales service or an authorized dealer.
Smart service not available, including: AirLock, scooter locating, SOS emergency notice, OTA upgrade, scooter positioning, vehicle condition and battery info, vehicle/battery loss report, notifications, riding record and statistics, etc.)	1. The integrated SIM card in ECU has expired. (A new vehicle comes with a limited-time free smart service from the date of activation. The SIM card info will be deleted within 3 months upon expiry). 2. ECU error	1. Within three months after the expiry: You may renew your value-added service via "After-sales service - Smart service" in the Segway Ninebot App. When exceeding the 3-month limit, you need to pay and replace the ECU. 2. Replace ECU

## 8. Maintenance

### Cleaning and maintenance

#### Cleaning

Wash with water and neutral detergent and use a soft and wet cloth to clean.

#### CAUTION

DO NOT clean with alcohol, gasoline, acetone, or other corrosive/volatile solvents. These substances may damage the appearance and internal structure of the vehicle. DO NOT rub with sandpaper or metal brush.

#### WARNING

Before cleaning, make sure the vehicle is powered off.

#### Storage

Store in a dry and cool place indoors and avoid sunlight and rain, so as to avoid oxidation and shorten the service life. Disconnect the battery plug for long-time storage to prevent over-discharge.

#### Motor

- When driving through puddles or pools of water, make sure that the water level should not exceed the central axis of the rear wheel.
- Regularly check the motor. In case of any loose objects, tighten immediately.
- Clean the vehicle regularly to prevent particles from entering the motor and affecting its normal function. Do not spray water directly during cleaning.
- Inspect if there are any scratches on the motor and whether there is any abnormal noise when the motor is running. In case of any abnormality, contact after-sales service or your dealer.

#### Battery

- In case of any malfunction with battery, please contact the after-sales service or an authorized dealer.
- DO NOT drain the battery. It is recommended to keep the battery level above 15%. Charge after each ride to prolong the service life of the battery.

3. It is strictly prohibited to disassemble the battery. There is a danger of electric shock, short circuit, fire, explosion, etc.
4. When the battery indicator bars are all lit up or the charger indicator turns green, it means the battery is fully charged.
5. If you are not going to use the vehicle for a long time, take out the battery after it is fully charged, place in a dry and well-ventilated place, and charge it every two months.
6. DO NOT store the battery in a place where there is a risk of falling. Falling may cause battery damage and short circuit, fire and explosion.

### **Battery Charger**

Before charging:

1. The charger should ONLY be used to charge the original vehicle. It is strictly prohibited to charge non-rechargeable batteries.
2. To prevent the electronic components inside the charger from loosening, DO NOT place the charger inside the vehicle.
3. The power supply voltage should be 200–240V AC.
4. Should you discover any wire damage or loose connector, stop using the Segway eScooter.

During charging:

1. Place the vehicle in a safe place away from the elements.
2. Connect to the battery or vehicle charging port first, and then plug into the power socket.
3. When there is an unusual smell, sound or light display, stop charging immediately and contact after-sales service.

After charging:

1. When the battery is full, disconnect from the power socket first and then unplug from the battery/vehicle.
2. After the charger cools down, place it in a safe place inaccessible to children.

### **⚠ WARNING**

1. Ensure good ventilation during charging. Stay away from fire or explosive materials!
2. High voltage in the charger! DO NOT disassemble or replace parts of the charger.
3. DO NOT connect the charger to the power supply for a long time. Unplug from the power socket when not charging. DO NOT use the charger to charge multiple vehicles.
4. Regularly inspect the charger for damage to the cord, plug, enclosure and other parts. If any damage is found, stop using until it is repaired or replaced.
5. The external cable of the charger cannot be replaced; if the cord is damaged, the charger must be discarded and replaced by a new one.
6. The charger should be handled with care.

### **Others**

- Tires supplied with the product are to be mounted on the wheel by a professional repairer. Removing the wheels is complicated and incorrect assembly can lead to instability and malfunctions.
- You may find the limited warranty information in the service and maintenance record booklet.
- Efforts have been made to simplify wording in the user manual for users. Where an action appears too complicated for a user, he/she is advised to contact an authorized or a specialized repairer or customer service.
- For maintenance record and limited warranty, please refer to Segway eScooter Service and Maintenance Record.

### **NOTICE: INSURANCE**

**YOUR INSURANCE POLICIES MAY NOT PROVIDE COVERAGE FOR ACCIDENTS INVOLVING THE USE OF THIS ESCOOTER. TO DETERMINE IF COVERAGE IS PROVIDED, PLEASE CONTACT YOUR INSURANCE COMPANY OR AGENT.**

## 9. Specifications

	Product Name	Segway eScooter E110SE		Segway eScooter E110S		Segway eScooter E125S	
Basic Information	Brand	Segway		Segway		Segway	
	Dimensions (L×W×H)	1856 × 675 × 1169 mm		1856 × 675 × 1169 mm		1856 × 675 × 1169 mm	
	Vehicle Weight (batteries not included)	78 kg		78 kg		90 kg	
Vehicle Parameters	Wheelbase	1365 mm		1365 mm		1365 mm	
	Max. Speed	25 km/h	45 km/h	25 km/h	45 km/h	25 km/h	45 km/h
	Electric Range(WMTC Stage 3)	59 km	49 km	47 km	40 km	102 km	81 km
	Energy Consumption	30 Wh/km	37 Wh/km	28 Wh/km	37 Wh/km	28 Wh/km	39 Wh/km
	Max. Motor Output Power	1.5 kW		1.5 kW		3 kW	
	Max. Torque for Drive Wheel	88 N·m		88 N·m		120 N·m	
	IP Rating	IPX5		IPX5		IPX5	
	Space under Seat	27 L		27 L		27 L	
	Seats	For two persons		For two persons		For two persons	
	Battery	Battery Type	Li-ion		Li-ion		Li-ion
Charging Time		5–6 hours		4–5 hours		4 hours	
IP Rating		IPX7		IPX7		IPX7	
Capacity		38 Ah		30 Ah		30 Ah	
Weight		11 kg		11 kg		11 kg × 2	
Rated Voltage		48 V		48 V		48 V	
Battery Energy		1824 Wh		1440 Wh		2880 Wh	
Charger	Nominal Power	420 W		420 W		1120 W	
	Charger Input Voltage	200–240V - 50Hz 3.0A MAX		200–240V - 50Hz 3.0A MAX		200–240V - 50/60Hz 6.5A MAX	
	Charger Output Voltage	52.5 V		52.5 V		54.2 V	
Tyre	Tyre Type	Front: 80/90-12, tubeless tyre	Front: 80/90-12, tubeless tyre	Front: 100/70-12, tubeless tyre	Front: 80/90-12, tubeless tyre	Front: 120/70-12, tubeless tyre	
		Rear: 90/80-12, tubeless tyre	Rear: 90/80-12, tubeless tyre	Rear: 120/70-12, tubeless tyre	Rear: 90/80-12, tubeless tyre	Rear: 120/70-12, tubeless tyre	
	Standard Tire Pressure	Front: 200 kPa	Front: 200 kPa	Front: 200 kPa	Front: 200 kPa	Front: 200 kPa	
Brakes	Front brake	Disc		Disc		Disc	
	Rear brake	Disc		Disc		Disc	

	Product Name	Segway eScooter E110SE	Segway eScooter E110S	Segway eScooter E125S
Dashboard	Digital	Digital & VA panel	Digital & VA panel	Digital & VA panel
	Power Indicator	10-Segment display	10-Segment display	10-Segment display
Smart features	AirLock	Yes	Yes	Yes
	Handlebar Lock	Yes	Yes	Yes
	Seat Trunk Lock	Yes	Yes	Yes
	Seat Detection	Yes	Yes	Yes
	Kickstand Detection	Yes	Yes	Yes
	OTA	Yes	Yes	Yes
	AHRS	Yes	Yes	Yes
	Built-in IoT	Yes	Yes	Yes
	Cruise mode	Yes	Yes	Yes
	Smart BMS 6.0	Yes	Yes	Yes

## 10. Certifications

This product is certified to EU No 168/2013.

The battery complies with UN/DOT 38.3.

### The Radio Equipment Directive



#### Segway-Ninebot EMEA

EU Contact Address for regulatory topics only: Dynamostraat 7, 1014 BN Amsterdam, The Netherlands  
Hereby, Nine Tech Co., Ltd, declares that the wireless equipment listed in this section are in compliance with the essential requirements and other relevant provisions of the RED Directive 2014/53/EU.

Bluetooth	Frequency Band(s)	2.4000–2.4835GHz
	Max. RF Power	10 mW

## 11. Trademark and Legal Statement

Ninebot, Ninebot AirLock, RideyGo! are the registered trademark or trademark of Ninebot (Tianjin) Tech Co., Ltd; Segway and the Rider Design are the registered trademarks of Segway Inc., Bluetooth is the registered trademark of BLUETOOTH SIG, INC.; Android, Google Play are trademarks of Google Inc., App Store is a service mark of Apple Inc., The respective owners reserve the rights of their trademarks referred to in this manual.

We have attempted to include descriptions and instructions for all the functions of the Segway eScooter E110SE, E110S, E125S at the time of printing. However, due to the constant improvement of product features and changes of design, your Segway eScooter may differ slightly from the one shown in this document. Visit the Apple App Store (iOS) or the Google Play Store (Android) to download and install the App.

Please note that there are multiple Segway and Ninebot models with different functions, and some of the functions mentioned herein may not be applicable to your unit. The manufacturer reserves the right to change the design and functionality of the Segway eScooter product and documentation without prior notice.

© 2020 Ninebot (Beijing) Tech Co., Ltd. All rights reserved.

### Legal Statement:

**1. Please read the User Manual carefully and learn how to ride Segway eScooter.** As a means of transport, Segway eScooter carries all the same potential risks as those of any other vehicles. There are risks of losing control, collisions and falls when riding. In order to minimize the risks, you're obliged to read the User Manual carefully before your riding. It covers most knowledge about how to ride the eScooter safely and how to take appropriate precautions. **If it is difficult for you to fully follow the riding instructions of the User Manual, please do not attempt to ride Your eScooter casually.**

- 2. Please check and obey your local laws or regulations. It is User's responsibility to comply with all laws pertaining to the use of electric scooter in your jurisdiction.** Various countries or regions have different laws and regulations about electric scooters, please note:
  - (1) A helmet may be legally required by local law or regulation in your jurisdiction.
  - (2) A Driving and/or Vehicle License of scooter may be legally required by local law or regulation in your area.
  - (3) Your scooter may not be allowed to be driven on motorway or highway.
  - (4) Carrying pillion passenger(s) may be restricted in your jurisdiction. You can gain further guidance from the (local) government in your country or region.
- 3. Please insure yourself timely upon purchase of the product to minimize the risks of use.**
- 4. Please check whether Your eScooter and its accessories are in good conditions immediately when you receiving them.**
- 5. All components of Segway eScooter must be properly installed as per in the User Manual.** Inappropriate installation may lead to loss of control, collisions and falls.
- 6. The product may contain removable components and small parts. Please keep it out of the reach of children to avoid choking hazard.**
- 7. Before using Your eScooter, please check its tire pressure, battery level and vehicle installation status and all functional parts.** Check whether the front and rear brakes function properly and ensure that the brake cable is not damaged. Brake cable should have the right tension. Screws, nuts, bolts and other fasteners must be checked. Make sure there's no loose part. If any abnormality is found, please stop using it immediately and contact our after-sale service for help.
- 8. You should always be cautious and maintain a proper speed when riding.** Avoid speeding, overloading or performing stunts of any kind. Do not try to touch the tires with your hands or feet when riding.
- 9. Do not dispose of this product in a landfill, by incineration, or by mixing with household trash.** Serious danger/injury can occur because of the electrical components and the battery. For information about battery and electrical waste, please contact your household waste disposal service, your local or regional waste management office, or your point-of-sale.
- 10. Try not to use any non-original accessories, and never dismantle or modify the product without authorization.** All damage and loss arising therefrom will be your sole responsibility.
- 11. SEGWAY is subject to no compensation responsibility of any claim, liability and loss that arises (or may arise) from violating any of the abovementioned clauses.** The User(s) should undertake all and any unpredictable or inevitable risks during riding.
12. After purchase, you may either use the product according to the abovementioned clauses, or return the Product as per the "Warranty Policies". **In the case of a return, please ensure that both the Product and the packaging thereof are in good conditions for resale.**
13. This document should be considered as a permanent part of the product and should remain with the vehicle when it is resold.

Thank you again for choosing Segway eScooter!

# eScooter Segway Manuel d'Utilisation

———— Série E ————

The manufacturer reserves the right to make changes to the product, release firmware updates, and update this manual at any time. Visit [www.segway.com](http://www.segway.com) or check the Segway-Ninebot App to download the latest user materials. In order to activate your Segway eScooter and obtain the latest updates and safety instructions, you must install the Segway-Ninebot App.



## Contenus

1. Vue d' ensemble	01
2. Package et fonctions	05
3. Première utilisation	12
4. Apprendre à rouler	14
5. Installation d' une batterie Lithium-ion	14
6. Recharger la batterie	16
7. Défaillances et solutions communes	17
8. Maintenance	18
9. Spécifications	21
10. Certifications	23
11. Marque et mentions juridiques	23

## Bienvenue

Merci d'avoir choisi le eScooter Segway. Ce produit peut être enregistré en tant que véhicule Scooter. Combinant une technologie de positionnement sans fil avancée et un contrôle intelligent des applications, le eScooter Segway promet une toute nouvelle expérience de conduite.



Segway-Ninebot App

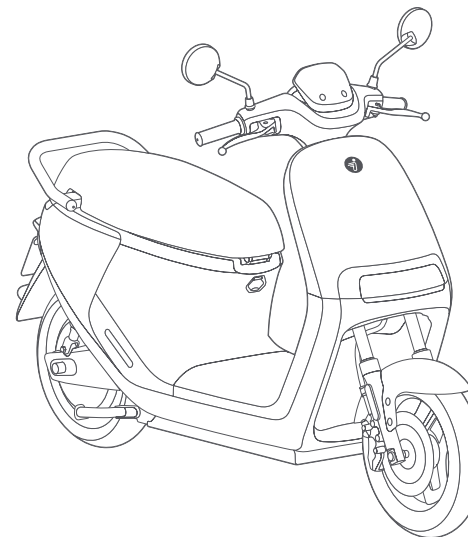

Veillez lire attentivement le manuel d'utilisation afin de bien comprendre les méthodes d'utilisation et d'entretien du véhicule. Veillez noter que les photos présentées sont uniquement à titre d'illustration. Les photos ne se réfèrent pas à un modèle de produit particulier. Le produit réel peut varier en raison d'un modèle différent. Aucune réclamation légale ne peut être faite sur la base des données de ce manuel.

# 1. Vue d'ensemble

## IMPORTANT

Pour les besoins de la mise en évidence, les mots et symboles de "AVERTISSEMENT" (⚠) "ATTENTION" (⊗) et "NOTE (\*)" ont une signification particulière. Portez une attention particulière aux informations mises en évidence par ces signaux :

AVERTISSEMENT ⚠ indique un danger potentiel pouvant entraîner la mort ou des blessures graves.

ATTENTION ⊗ indique un danger potentiel pouvant entraîner des blessures légères ou modérées.

NOTE (\*) indique une information qui facilite l'installation et la maintenance.

## \* NOTE

Vous devez bien comprendre le manuel d'utilisation avant de conduire le eScooter Segway. Ce manuel doit être considéré comme une partie permanente du véhicule et doit rester avec le véhicule si ou lorsque le propriétaire change.

## \* NOTE

Lisez attentivement la fiche d'entretien et de maintenance afin de bien comprendre les garanties dont bénéficie votre véhicule, ainsi que vos droits et responsabilités.

## ⚠ AVERTISSEMENT

- Vérifiez et respectez toutes les lois ou réglementations locales concernant la conduite d'un scooter L1e dans votre région ou votre pays.
- Ne roulez pas en eau profonde, ne submergez pas le véhicule et ne pataugez pas longtemps dans l'eau. La batterie serait endommagée et cela causerait de sérieux dégâts au scooter.
- Vous devez porter en permanence un casque et un équipement de protection lorsque vous roulez.
- Les décolorations et modifications inappropriées peuvent entraîner des blessures mortelles. Nous vous conseillons vivement de ne pas modifier votre eScooter Segway ou de retirer l'équipement d'origine. Modifier sa conception ou son fonctionnement d'origine serait dangereux et annulerait la garantie.
- N'utilisez pas de tuyau de lavage à haute pression directement sur les composants électriques.

## Sécurité Routière

- N'oubliez pas que chaque fois que vous utilisez ce produit, vous risquez des blessures dues à une perte de contrôle, des collisions et des chutes. Pour réduire le risque, vous devez lire et suivre tous les avis

"ATTENTION" et "AVERTISSEMENT". Veuillez comprendre que vous pouvez réduire le risque en suivant les instructions et les avertissements de ce manuel, mais vous ne pouvez pas éliminer tous les risques. Veuillez faire preuve de bons sens lorsque vous roulez.

- Pour maîtriser la conduite, la pratique est nécessaire. Utilisez-le avec prudence pour éviter les chutes ou les collisions qui pourraient causer des blessures à vous-même ou à d'autres personnes. Ni Ninebot Inc, c'est-à-dire Ninebot (Beijing) Tech Co, Ltd et ses filiales et sociétés affiliées, ni Segway Inc ne peuvent être tenus responsables des blessures, dommages ou litiges causés par l'inexpérience du conducteur ou le non-respect des instructions indiquées dans ce manuel.
- Lorsque vous entrez dans un lieu public, respectez toujours les lois et règlements locaux.
- Dans les endroits où il n'existe pas de lois concernant les scooters, respectez les consignes de sécurité décrites dans ce manuel.
- Ne modifiez pas le scooter et ne changez pas les pièces vous-même. N'utilisez que des pièces et accessoires approuvés par Ninebot ou Segway. Toute modification apportée à votre scooter pourrait interférer avec son fonctionnement, entraîner des blessures et/ou des dommages graves, ou annuler la garantie limitée. Si vous devez remplacer un composant, veuillez contacter le service après-vente ou un revendeur agréé.
- Si le scooter émet des sons anormaux ou signale une alarme, arrêtez immédiatement de rouler. Contactez le service après-vente pour obtenir des conseils.

## Qui ne devrait pas rouler:

Parmi ceux qui ne devraient pas utiliser le eScooter Segway, on compte :

- I. Les personnes mineures.
- II. Toute personne sous l'influence de l'alcool, de drogues ou de substances intoxicantes.
- III. Toute personne qui souffre de maladies qui la mettent en danger si elle pratique une activité physique intense.
- IV. Les femmes enceintes.
- V. Les personnes dont les capacités mentales sont compromises et qui ne peuvent pas comprendre les risques et le bon fonctionnement du véhicule.

## Surfaces de conduite et environnement :

- Ne roulez pas par mauvais temps.
- Le eScooter Segway peut perdre le contrôle s'il est utilisé à grande vitesse pour franchir des

obstacles, des routes bosselées, des surfaces à faible adhérence (y compris, mais sans s'y limiter, les sols mouillés, le sable, le gravier et la glace), lorsqu'il est utilisé sur des pentes ou dans des virages serrés.

- Par temps de pluie ou de neige, la traction est réduite et la distance de freinage est augmentée. Pour votre sécurité, veuillez conduire plus lentement et freiner plus tôt pour réduire les risques de perte de contrôle et de chute.

#### Avant la conduite:

- Avant chaque trajet, inspectez le système de freinage et l'état des pneus et assurez-vous qu'il n'y a pas de pièces desserrées ou endommagées.
- Ne permettez à PERSONNE de conduire le scooter seul sans avoir lu attentivement ce manuel. La sécurité d'un nouveau conducteur est de votre responsabilité. Aidez les nouveaux conducteurs jusqu'à ce qu'ils soient à l'aise avec les opérations de base. Assurez-vous que chaque nouveau conducteur a suivi le tutoriel pour les nouveaux conducteurs et qu'il est pleinement conscient des mesures de sécurité.
- Lorsque la batterie restante est inférieure à 20%, rechargez le scooter à temps avec le chargeur d'origine.
- Veuillez vérifier régulièrement le bon fonctionnement des feux, de la pression des pneus, de la bande de roulement, du câble de frein, des rétroviseurs et des autres composants.

#### Instructions sur la conduite et l'utilisation:

- Ne roulez QUE sur des surfaces planes et pavées. N'accélérez pas et ne freinez pas brusquement lorsque vous conduisez.
- Restez vigilant au volant et gardez toujours une distance de sécurité avec les autres véhicules. Ralentissez lorsque vous entrez dans un nouvel environnement.
- Veuillez tenir le guidon à deux mains pour éviter des blessures graves dues à une perte d'équilibre ou à une chute. N'utilisez PAS de téléphone portable, d'appareil photo, de couteurs, d'oreillettes ou n'effectuez aucune autre activité pendant que vous roulez.
- Ralentissez à l'approche des carrefours, des autoroutes, des coins, des portes, etc. Cédez le passage aux piétons, aux vélos et aux véhicules à moteur.
- En cas d'anomalie, arrêtez immédiatement de rouler et contactez le service après-vente à temps. Ne roulez PAS avant que la cause de l'anomalie ne soit découverte et réparée.
- Garez toujours le véhicule sur une surface plane après l'avoir éteint. Sinon, le véhicule risque de glisser et de vous blesser ou de blesser d'autres personnes.

## Avertissements et Précautions

Risques potentiels pour la sécurité.

Évitez toute activité de conduite dangereuse.

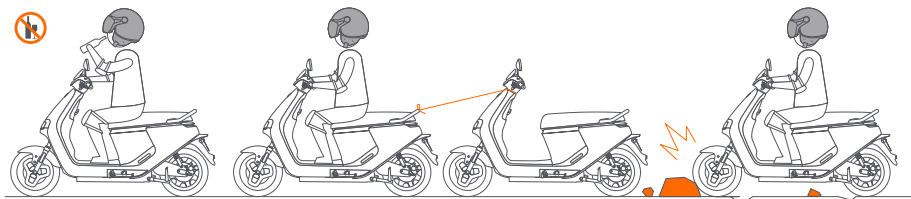

⊗ Ne PAS conduire sous emprise.

⊗ Ne pas remorquer d'autres véhicules.

⚠ Ralentissez et roulez avec précaution sur des routes aux conditions complexes.

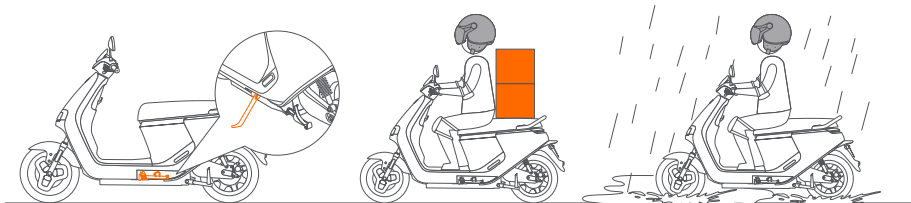

⚠ Garez toujours le véhicule sur une surface plane, sinon le véhicule risque de glisser ou de se renverser, ce qui pourrait vous nuire ou nuire à d'autres personnes.

⊗ N'utilisez jamais le eScooter Segway pour transporter une cargaison.

⊗ Ne PAS conduire par mauvais temps ou lorsque vous êtes fatigué.

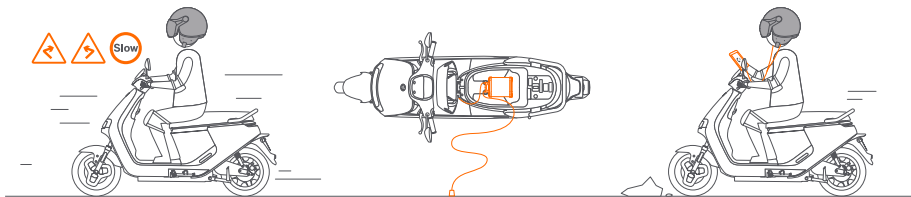

⊗ Roulez doucement et avec attention.

⚠ Ralentissez toujours avant de prendre un virage.

⊗ Ne chargez jamais avec le chargeur de batterie laissé sous le siège.

⊗ N'utilisez pas de téléphones portables, d'appareils photo, d'écouteurs, de bouchons d'oreille, etc lorsque vous conduisez.

## 2. Package et Fonctions

Véhicule

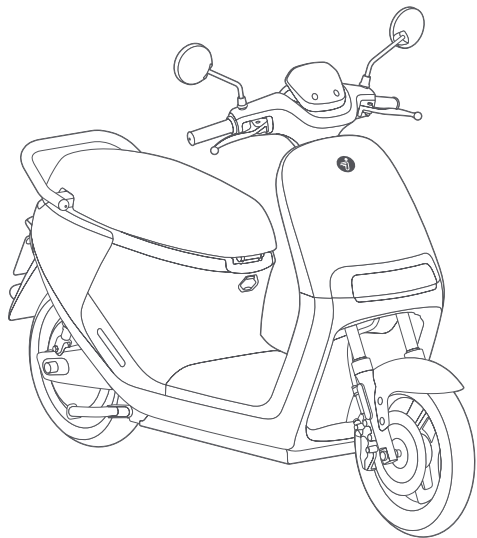

Accessories

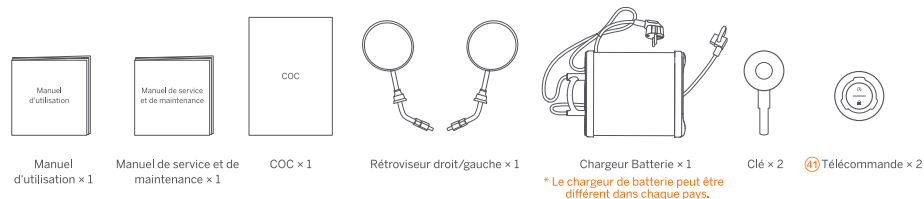

Lors du déballage, veuillez vérifier si tous les articles sont en bon état. S'il manque des pièces ou si elles sont défectueuses, veuillez contacter votre revendeur ou le service après-vente. Pour éviter d'endommager les pièces du véhicule ou d'avoir un accident, veuillez contacter votre concessionnaire pour le service et le réglage du véhicule.

## Parties et Fonctions

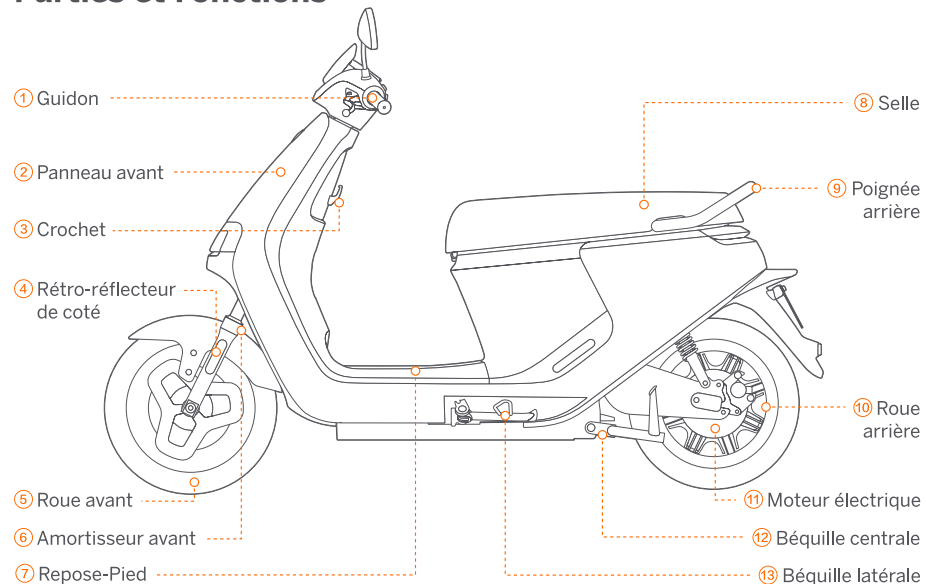

### ④ Fonctions de la Télécommande

Suivez les instructions de l'étape 1 de la "Première utilisation". La télécommande peut fonctionner lorsque le scooter est allumé et que la distance entre la télécommande et le corps du scooter n'est pas supérieure à 10 m.

- Bouton marche/arrêt
  - Lorsque le scooter est éteint, appuyez sur ce bouton pour le mettre en marche.
  - Lorsque le scooter est allumé, appuyez sur ce bouton pour l'éteindre
- Button verrouillage
  - Lorsque le scooter est éteint, appuyez sur ce bouton pour le verrouiller.
  - Lorsque le scooter est allumé, appuyez sur ce bouton pour l'éteindre et le verrouiller.

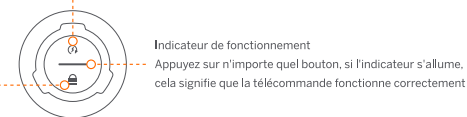

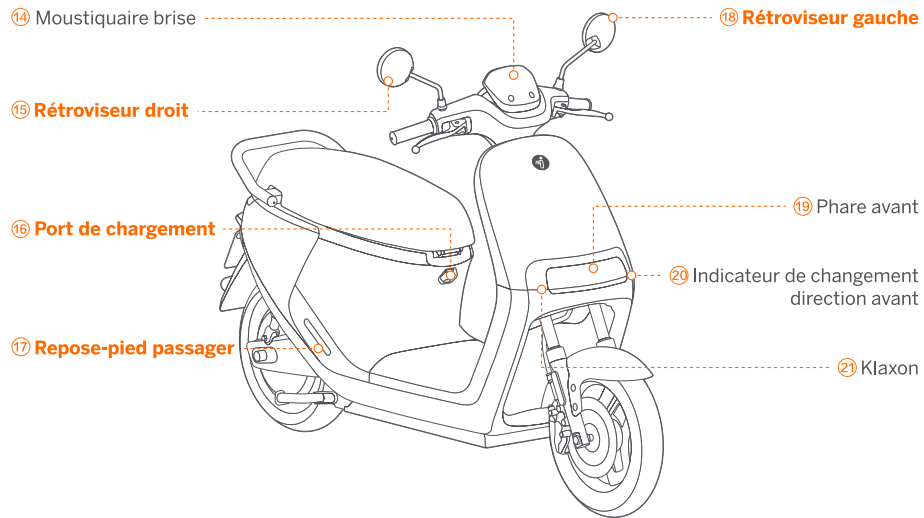

### 15/18 Installation d' un rétroviseur

- Dévissez le boulon B comme indiqué sur la photo.
- Montez sur le guidon et fixez le boulon.
- Vissez le rétroviseur dans le sens inverse des aiguilles d'une montre. Tournez le boulon A jusqu'à ce qu'il entre en contact avec le boulon B.
- Serrez les boulons dans le sens inverse avec les clés. Faites glisser le protecteur vers le bas pour couvrir les boulons.

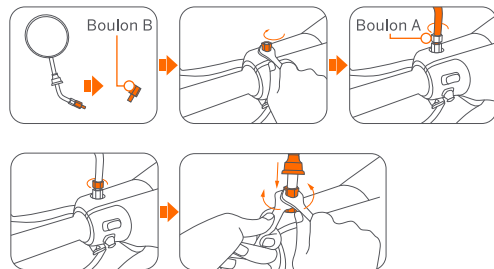

### 16 Port de chargement

#### Recharger le véhicule

Veillez éteindre le eScooter Segway avant de le recharger.

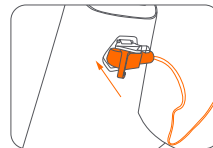

Le voyant du chargeur devient vert lorsque la batterie est complètement chargée.

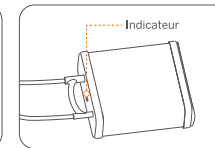
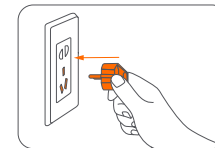

### 17 Repose-pied passager

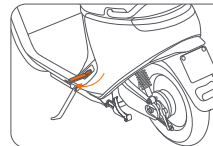

Ouvrir :  
Appuyez sur le repose-pied et il s'ouvre automatiquement.

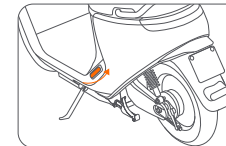

Fermer :  
Poussez le repose-pied vers l'intérieur.

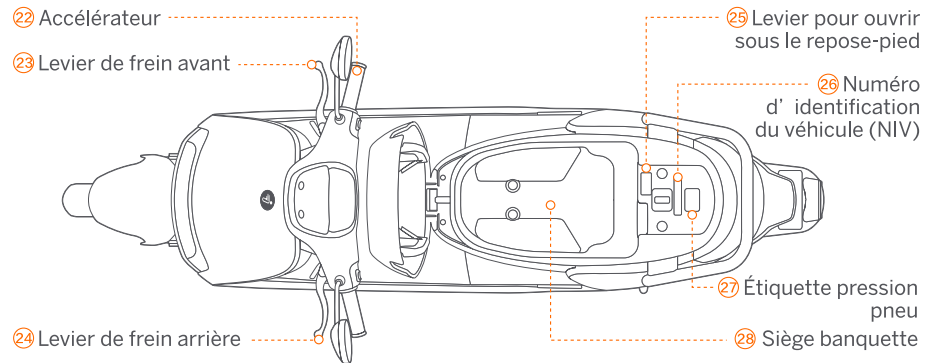

## 29 Tableau de bord

30 Indicateur de changement de direction arrière

31 Feu arrière

32 Contrôleur de moteur

33 Plaque d'immatriculation

34 Rétro-réflexeur arrière

35 Feu de la plaque d'immatriculation arrière

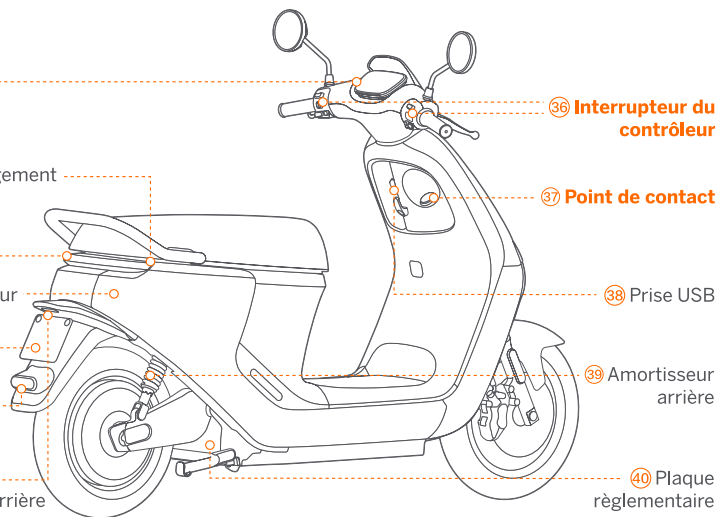

36 Interrupteur du contrôleur

37 Point de contact

38 Prise USB

39 Amortisseur arrière

40 Plaque réglementaire

## 29 Tableau de bord

Feu de croisement

Feu de feu de route

Indicateur de direction

Affichage de vitesse

Indicateur de maintenance

Régulateur de vitesse

Niveau de la batterie

Indicateur de statut (à gauche)

Couleurs et significations des indicateurs de statut  
 • Orange: Béquille latérale non rétractée ou pas de conducteur sur le siège  
 • Bleu: Prêt à partir  
 • Rouge: Avertissement

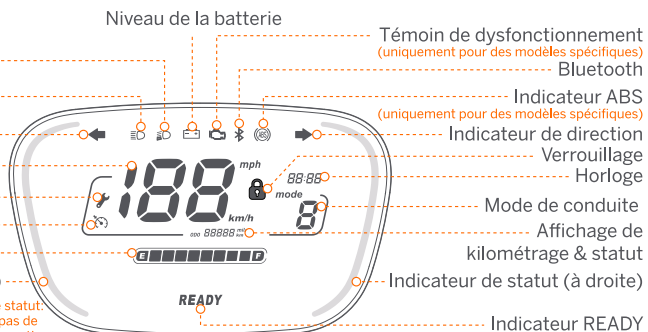

• Vert: Récupération d'énergie en cours

Symbole	Nom du Symbole	Description	Détails
<b>READY</b>	Indicateur READY	Lorsque le système READY est en marche, le véhicule est prêt à partir.	Lorsque la béquille latérale est repliée et qu'une personne s'assied sur le siège, appuie sur la clé électrique et <b>READY</b> est enclenché.
← →	Indicateur de changement de direction (gauche/droite)	1. Clignote lorsque le bouton de rotation gauche/droite est enfoncé. 2. Lorsque les deux clignotants (gauche et droite) s'allument simultanément avec l'indicateur d'avertissement, le véhicule est en état d'alerte.	1. Si  enclenché (à gauche interrupteur combiné) à  gauche/droite, le clignotant gauche/droite est allumé. Appuyez à nouveau sur cette touche pour éteindre le clignotant. 2. Lorsque vous appuyez  (à l'interrupteur combiné de droite), le clignotant gauche/droite et ce voyant clignotent pour alerter les piétons et les autres véhicules. Appuyez à nouveau  pour supprimer l'avertissement.
	Feu de route	Lorsque le feu de route est allumé, le voyant s'allume.	Trouvez  le bouton à bascule de l' interrupteur combiné à gauche. Appuyez  pour allumer les feux.
	Feu de croisement	Lorsque le feu de croisement est allumé, le voyant s'allume.	
	Charge de la batterie	La batterie est faible et doit être rechargée lorsque le voyant s'allume.	Lorsque la puissance de la batterie est faible, ce témoin s'allume et la barre de niveau de la batterie sur le tableau de bord clignote.
	Témoin de dysfonctionnement	Le témoin s'allume lorsque le véhicule présente un dysfonctionnement.	Lorsque la puissance de la batterie est faible, ce témoin s'allume et la barre de niveau de la batterie sur le tableau de bord clignote.
	Bluetooth	Le véhicule est relié à un téléphone lorsque le voyant s'allume.	
	Indicateur ABS	Le témoin lumineux est éteint lorsque le véhicule fonctionne normalement.	Si le symbole reste allumé lorsque la vitesse est de $\geq 5$ km/h, cela signifie qu'il y a une erreur dans l'ABS.
	Régulateur de vitesse	Le véhicule est en mode régulateur de vitesse lorsque le voyant s'allume.	En conduite, appuyez sur  (à l' interrupteur gauche) pour verrouiller la vitesse actuelle du véhicule ; Tournez la manette à accélération ou freiner pour retirer le régulateur
	Panne de véhicule	Lorsque le voyant clignote, le véhicule présente un dysfonctionnement.	
	Verrouillage du véhicule	Le véhicule est verrouillé lorsque le voyant s'allume.	Appuyez sur  sur la télécommande pour verrouiller le véhicule ; Appuyez sur  sur pour déverrouiller le véhicule, en même temps, cet indicateur est éteint.
	Affichage de la vitesse	1. Indique la vitesse actuelle. 2. Affiche le code d'erreur en cas de dysfonctionnement.	<b>mph</b> : Unité impériale <b>km/h</b> : Unité métrique
	Horloge	Indique l'heure actuelle.	
	Kilométrage	Indique la distance totale parcourue.	<b>miles</b> : Unité impériale <b>km</b> : Unité métrique
	Affichage du statut	<b>L</b> : Lorsque le véhicule est verrouillé, insérez la clé et passez en mode "ON". <b>P</b> : Le véhicule est toujours en mode ON lorsqu'on essaie de l'éteindre avec la télécommande ou en appuyant sur le bouton Auto. <b>4</b> <b>d</b> : L'accélérateur est tourné lorsque le côté est soutenu <b>C</b> <b>H</b> : L'accélérateur est tourné pendant la charge. <b>4</b> <b>t</b> : L'accélérateur est tourné lorsqu'il n'y a pas de conducteur.	

Symbole	Nom du symbole	Description	Commentaires
	Mode de conduite	Indique le mode de conduite actuel.	
	Niveau de batterie restant	Barres de batterie restantes.	

### 36 Interrupteur Contrôleur

#### Interrupteur à combinaison gauche

Interrupteur de feux de croisement et de route  
Bouton de clignotants  
Régulateur de vitesse  
Bouton-poussoir klaxon

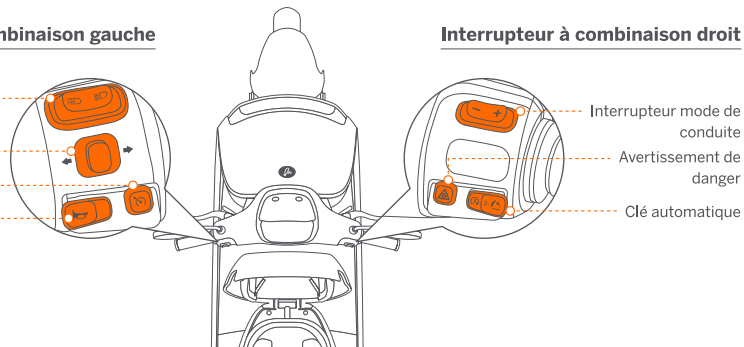

#### Interrupteur à combinaison droit

Interrupteur mode de conduite  
Avertissement de danger  
Clé automatique

Symbole	Nom Symbole	Signification
	Interrupteur du feu de croisement et du feu de route	1. Basculer vers la droite pour activer les feux de route ; basculer vers le centre pour les éteindre. 2. Basculer vers la gauche pour activer les feux de croisement ; Relâcher pour annuler les feux de croisement.
	Bouton de clignotants	Lorsque l'on bascule vers la gauche, le clignotant de gauche s'allume. Le bouton se réinitialise automatiquement après avoir été relâché. Basculez-le au centre et appuyez pour éteindre le clignotant de gauche. Lorsque vous le basculez vers la droite, le clignotant de droite s'allume. Le bouton se réinitialise automatiquement après avoir été relâché. Placez-le au centre et maintenez-le enfoncé pour éteindre le clignotant de droite.
	Bouton-poussoir Klaxon	Lorsqu'on appuie sur le bouton, le klaxon retentit pour alerter les piétons ou les autres véhicules.
	Régulateur de vitesse	Lorsqu'on appuie sur cette touche, le véhicule roule à la vitesse actuelle. Le régulateur de vitesse peut être annulé en appuyant à nouveau sur le bouton, en tournant l'accélérateur ou en freinant.
	Interrupteur mode de conduite	Appuyez sur "+" pour augmenter la vitesse (vitesse supérieure) ; et appuyez sur "-" pour diminuer la vitesse (vitesse inférieure).
	Clé Automatique	Lorsque le véhicule est en marche, appuyez deux fois sur la touche pour ouvrir le siège ou maintenez-la enfoncée pour éteindre le véhicule. Si l'AirLock est activé dans l'application, maintenez ce bouton enfoncé pendant que le téléphone couplé est à portée pour allumer le véhicule. Lorsque la béquille latérale est repliée et que le conducteur est sur le siège, appuyez sur cette touche et le voyant READY est allumé.
	Interrupteur d'avertissement de danger	Lorsque le bouton est enfoncé, les clignotants de gauche et de droite clignotent pour alerter les piétons et les autres véhicules.

### 37 Allumage



Position OFF  
Le véhicule est éteint.



Position ON  
Le véhicule est sous tension/allumé.



Position OPEN  
Tournez à gauche pour ouvrir le baquet du siège.



Position LOCK  
Tournez tout le guidon à gauche, puis tournez la clé à l'extrémité gauche tout en l'enfonçant, de sorte que le guidon soit verrouillé.

## 3. Première Utilisation

Pour votre sécurité, veuillez consulter le tutoriel "New Rider" dans l'application Segway-Ninebot.

### 1 Allumer

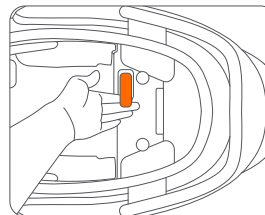

a. Ouvrez le baquet du siège avec votre clé, et tirez sur l'interrupteur du repose-pied pour le déverrouiller.

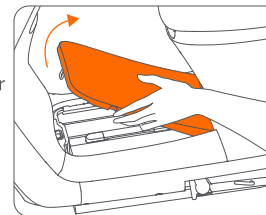

b. Soulevez le couvercle.

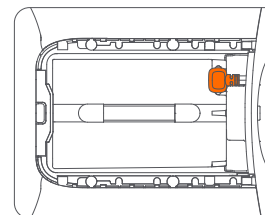

c. Branchez la prise de la batterie.

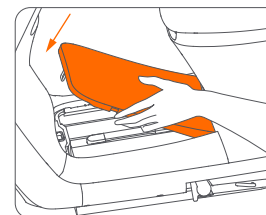

d. Fermez le couvercle.

## 2 Mise sous tension et activation

a. Mise sous tension :

Option 1 : Mise en marche avec la clé [voir 37] allumage].

Option 2 : Appuyez sur le bouton ON de la télécommande [voir 41 Fonctions de la télécommande pour plus de détails].

Option 1



Option 2

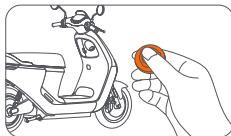

b. Activation:

Activer le système AirLock : Activez le Bluetooth sur votre téléphone, scannez le QR code sur le tableau de bord pour télécharger et installer l'application > enregistrez-vous et connectez-vous > cliquez sur "Rechercher un appareil" > Connectez-vous. Suivez les instructions pour lier votre eScooter Segway.



## 3 Comment allumer/verrouiller le véhicule après l'activation. Il existe 4 façons d' allumer/verrouiller votre véhicule.

Option 1 : utiliser la télécommande : Appuyez sur le bouton ON/OFF pour déverrouiller et allumer le véhicule ; appuyez sur le bouton de verrouillage pour l'éteindre et le verrouiller. [Voir 41 Fonctions de la télécommande pour plus de détails]

Option 2 : utiliser la clé : insérez la clé et tournez-la dans le sens des aiguilles d'une montre en position ON pour mettre en marche ou dans le sens inverse des aiguilles d'une montre en position LOCK pour verrouiller. [voir 37 Allumage]

Option 3 : Appuyez sur le bouton Auto [voir 36 contrôleur]

Option 4 : Via l'application Segway-Ninebot comme indiqué ci-dessous :

1. Appuyez sur le bouton "On/Off" de la page d'accueil du véhicule.
2. Appuyez sur "Confirmer" dans la fenêtre qui s'ouvre.
3. Lorsque le voyant sur le tableau de bord est pré-allumé, appuyez et maintenez le bouton Auto pour allumer/verrouiller le véhicule.

## 4. Apprendre à Rouler

a. Lorsque l'appareil est mis sous tension par l'application, il faut s'asseoir sur le coussin et rétracter la béquille latérale.

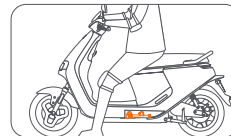

c. Le voyant "Ready" s'allume.

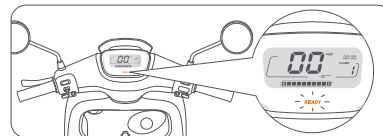

b. Appuyer sur la clé Auto.

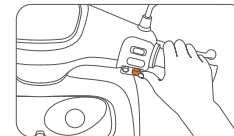

d. Tournez l'accélérateur vers l'intérieur pour y aller.

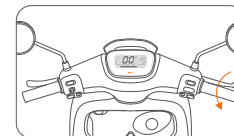

## 5. Installation d'une Batterie Lithium-Ion

Pour les modèles E110SE / E110S:

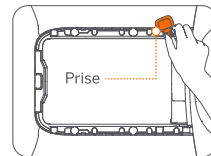

**NOTE:** Avant l'installation, assurez-vous qu'il n'y ait pas d'objet étranger dans le compartiment des piles et qu'il n'y ait qu'une seule prise à l'intérieur.

1. Placez la batterie.

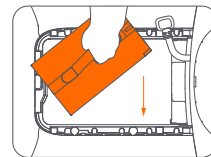

2. Connectez la prise de la batterie.

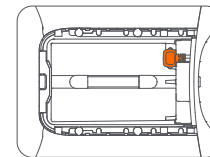

## Pour le modèle E125S:

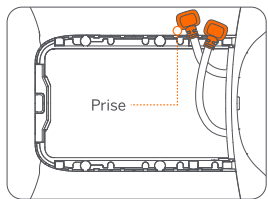

**NOTE:** Avant l'installation, assurez-vous qu'il n'y ait pas de corps étrangers dans le compartiment des piles avec deux bouchons à l'intérieur.

### 1. Placez la pile (a).

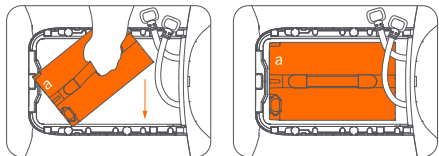

### 2. Poussez la pile (a) vers l'extrémité intérieure.

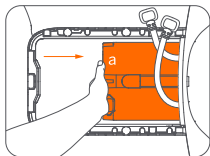

### 3. Branchez la prise de la batterie sur le côté correspondant.

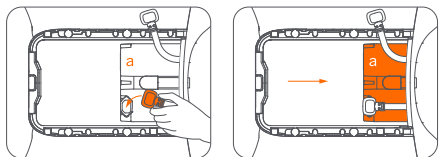

### 4. Placez la pile (b) dans le compartiment.

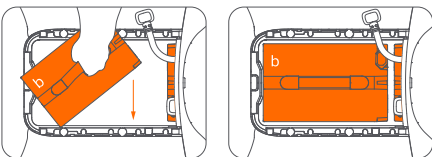

### 5. Branchez la (les) prise(s) de la batterie.

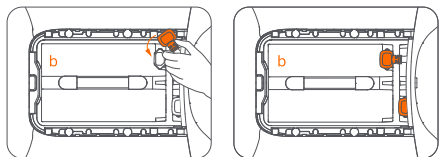

\* La batterie (a) signifie la première batterie ; (b) est pour la deuxième batterie.

## 6. Recharger la Batterie

1. Utilisez la clé pour ouvrir le baquet du siège et tirez sur l'interrupteur du repose-pied pour le déverrouiller.

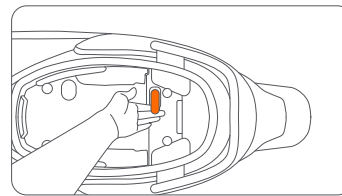

2. Ouvrez le repose-pied du conducteur, qui est aussi le couvercle du compartiment de la batterie, et retirez la batterie.

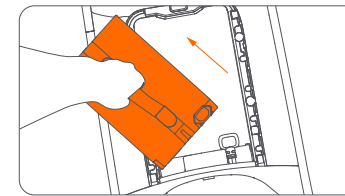

3. Connectez le câble de chargement au port de chargement de la batterie, puis branchez-le dans une prise de courant.

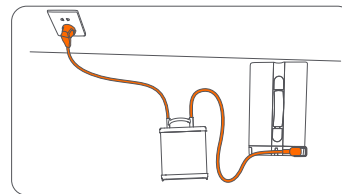

\* L'indicateur du chargeur de batterie est rouge fixe lorsqu'il est en charge et devient vert lorsqu'il est terminé.

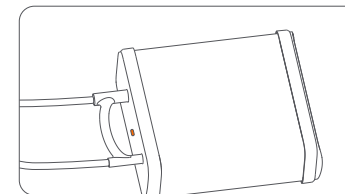

\* Pour savoir comment recharger le véhicule, [voir 16 Port de Chargement] à la page 8.

## 7. Défaillances et Solutions Communes

Faute	Causes possibles	Solution
Code d'erreur 10	Erreur de communication du contrôleur	Vérifiez le contrôleur, le tableau de bord et le câblage correspondant.
Code d'erreur 11	Protection contre les sous-tensions du contrôleur de moteur	Chargez le véhicule avant de l'utiliser.
Code d'erreur 12	Défaut du capteur d'entrée du moteur	Vérifiez le levier d'accélérateur, le moteur, le contrôleur de moteur et le câblage correspondant.
Code d'erreur 13	Défaut du tube MOS du contrôleur	
Code d'erreur 14	Anomalie de l'accélérateur	Vérifiez les leviers de frein, le contrôleur du moteur et le câblage correspondant.
Code d'erreur 15	Anomalie de l'interrupteur de frein	
Code d'erreur 16	Erreur dans la sauvegarde des paramètres de configuration	Veillez contacter le service après-vente ou un revendeur agréé.
Code d'erreur 17	Erreur de communication du tableau de bord	Vérifiez le câblage de l'écran LCD à l'intérieur du tableau de bord.
Code d'erreur 18	Erreur de communication de la commission de prélèvement d'échantillons de plomb-acide	Vérifiez le tableau d'échantillonnage de l'acide de plomb et le câblage correspondant.
Code d'erreur 19-30	Anomalie de la batterie au lithium-ion	Vérifiez les instruments, la batterie et le câblage correspondant.
Code d'erreur 33	Erreur de redirection de programme	Mettre à jour le programme.
Code d'erreur 34	Température anormale du véhicule	Vérifiez les capteurs de température du tableau de bord.
Code d'erreur 35	Erreur de communication du tableau de bord et de l'ECU	Vérifiez le tableau de bord, l'ECU et le câblage correspondant.
Code d'erreur 36	Faiblesse des signaux du contrôleur central	Assurez-vous que le véhicule est garé dans un espace ouvert à l'extérieur.
Code d'erreur 37	Batterie faible dans le contrôleur central	Branchez la batterie et maintenez l'interrupteur principal allumé pendant au moins 5 heures.
Code d'erreur 38	Erreur d'interrupteur électrique	Vérifiez si le câble de l'interrupteur électrique est court-circuité ou rompu.
Code d'erreur 40	Erreur AHRS (système de référence de cap et d'attitude)	Veillez contacter le service après-vente ou un revendeur agréé.
Code d'erreur 41	Le verrou de la tige n'a pas été libéré	Éteignez le véhicule et remettez-le en marche.
Code d'erreur 42	Certificat en écus non valable ou erroné	Remplacer l'ECU.
Code d'erreur 43	Le véhicule a subi un accident ou un choc violent	S'il s'agit d'une fausse alerte, veuillez consulter le tableau de bord. S'il y a eu un accident, éteindre le véhicule et le remettre en marche.
Pas de batterie	La batterie n'est pas correctement connectée	Vérifiez si la fiche principale de la batterie est correctement branchée.
	L'interrupteur principal est éteint	Allumez l'interrupteur principal.
Courte portée	Fusible grillé	Remplacez le fusible.
	Pression insuffisante des pneus	Vérifiez la pression des pneus : 1,8 bar pour la roue avant et 2,0 bar pour la roue arrière.
	Batterie faible ou panne du chargeur de batterie	Chargez complètement la batterie à temps.
	Démarrages, freinages ou surcharges fréquents	Maintenez de bonnes habitudes de conduite et ne dépassez pas la charge utile maximale.
Autres défauts	Panne de batterie	Veillez contacter le service après-vente ou un revendeur agréé.
	Si vous rencontrez un dysfonctionnement qui ne peut être résolu par les instructions ci-dessus, ou si le problème ne peut être identifié.	
Service intelligent non disponible, notamment : AirLock, localisation de scooter, avis d'urgence SOS, mise à niveau OTA, positionnement de scooter, informations sur l'état du véhicule et de la batterie, rapport de perte de véhicule/batterie, notifications, dossier de conduite et statistiques, etc.)	1. La carte SIM intégrée en ECU a expiré. (Un nouveau véhicule est livré avec un temps limité de service gratuit de la carte à puce à partir de la date d'activation. Les informations de la carte SIM seront effacées dans les 3 mois suivant l'expiration). 2. Erreur d'ECU	1. Dans les trois mois suivant l'expiration : Vous pouvez renouveler votre service à valeur ajoutée via le "Service après-vente - Service intelligent" dans l'application Segway-Ninebot. En cas de dépassement de la limite de 3 mois, vous devez payer et remplacer l'ECU. 2. Remplacer l'ECU

## 8. Maintenance

### Nettoyage et entretien

#### Nettoyage

Lavez avec de l'eau, un détergent neutre et utilisez un chiffon doux et humide pour nettoyer.

#### ATTENTION

NE PAS nettoyer avec de l'alcool, de l'essence, de l'acétone ou d'autres solvants corrosifs/volatils. Ces substances peuvent endommager l'apparence et la structure interne du véhicule. NE PAS frotter avec du papier de verre ou une brosse métallique.

#### ⚠ AVERTISSEMENT

Avant de nettoyer, assurez-vous que le véhicule est éteint.

#### Stockage

Stockez dans un endroit sec et frais à l'intérieur et évitez la lumière du soleil et la pluie, afin d'éviter l'oxydation et de réduire la durée de vie. Débranchez la prise de la batterie pour un stockage de longue durée afin d'éviter une décharge excessive.

#### Moteur

- Lorsque vous roulez dans des flaques ou des mares d'eau, assurez-vous que le niveau de l'eau ne dépasse pas l'axe central de la roue arrière.
- Vérifiez régulièrement le moteur. En cas d'objets détachés, serrez immédiatement.
- Nettoyez régulièrement le véhicule pour éviter que des particules ne pénètrent dans le moteur et n'affectent son fonctionnement normal. Ne pas pulvériser d'eau directement pendant le nettoyage.
- Vérifiez s'il y a des rayures sur le moteur et s'il y a un bruit anormal lorsque le moteur fonctionne. En cas d'anomalie, contactez le service après-vente ou votre concessionnaire.

#### Batterie

- En cas de dysfonctionnement de la batterie, veuillez contacter le service après-vente ou un revendeur agréé.

2. NE PAS vider la batterie. Il est recommandé de maintenir le niveau de la batterie au-dessus de 15 %.  
Rechargez après chaque trajet pour prolonger la durée de vie de la batterie.
3. Il est strictement interdit de démonter la batterie. Il existe un risque de choc électrique, de court-circuit, d'incendie, d'explosion, etc.
4. Lorsque les barres indicatrices de la batterie sont toutes allumées ou que le voyant du chargeur devient vert, cela signifie que la batterie est complètement chargée.
5. Si vous n'allez pas utiliser le véhicule pendant une longue période, retirez la batterie une fois qu'elle est complètement chargée, placez-la dans un endroit sec et bien ventilé et rechargez-la tous les deux mois.
6. Ne stockez PAS la batterie dans un endroit où il y a un risque de chute. Une chute peut endommager la batterie et provoquer un court-circuit, un incendie et une explosion.

### Chargeur de batterie

Avant de charger :

1. Le chargeur doit être utilisé UNIQUEMENT pour recharger le véhicule d'origine. Il est strictement interdit de charger des batteries non rechargeables.
2. Pour éviter que les composants électroniques à l'intérieur du chargeur ne se desserrent, NE PAS placer le chargeur à l'intérieur du véhicule.
3. La tension d'alimentation doit être de 200-240V AC.
4. Si vous découvrez un fil endommagé ou un connecteur desserré, arrêtez d'utiliser le eScooter Segway.

Pendant le chargement:

1. Placez le véhicule dans un endroit sûr, à l'abri des intempéries.
2. Connectez d'abord la batterie ou au port de chargement du véhicule, puis branchez le tout à la prise de courant.
3. En cas d'odeur, de son ou de lumière inhabituelle, arrêtez immédiatement la charge et contactez le service après-vente.

Après le chargement:

1. Lorsque la batterie est pleine, débranchez d'abord la prise de courant, puis débranchez la batterie/le véhicule.

2. Une fois que le chargeur a refroidi, placez-le dans un endroit sûr inaccessible aux enfants.

### WARNING

1. Veillez à une bonne ventilation pendant le chargement. Restez à l'écart du feu ou des matières explosives !
2. Haute tension dans le chargeur ! NE PAS démonter ou remplacer des pièces du chargeur.
3. NE PAS brancher le chargeur sur le secteur pendant une longue période. Débranchez la prise de courant lorsque le chargeur n'est pas en cours de chargement. N'utilisez pas le chargeur pour recharger plusieurs véhicules.
4. Inspectez régulièrement le chargeur pour vérifier que le cordon, la prise, le boîtier et d'autres pièces ne sont pas endommagés. Si vous constatez des dommages, arrêtez de l'utiliser jusqu'à ce qu'il soit réparé ou remplacé.
5. Le câble externe du chargeur ne peut pas être remplacé ; si le cordon est endommagé, le chargeur doit être jeté et remplacé par un nouveau.
6. Le chargeur doit être manipulé avec précaution.

### Autres

- Le démontage des roues est compliqué et un montage incorrect peut entraîner une instabilité et des dysfonctionnements.
- Vous pouvez trouver la garantie limitée dans le manuel de service et de maintenance.
- Des efforts ont été faits pour simplifier la formulation du manuel d'utilisation à l'intention des utilisateurs. Lorsqu'une information/action apparaît également compliquée pour un utilisateur, il lui est conseillé de s'adresser à un réparateur ou à un service clientèle autorisé ou spécialisé.
- Pour le dossier de maintenance et la garantie limitée, veuillez-vous référer au manuel service et de maintenance du eScooter Segway.

### AVIS : ASSURANCE

**VOS POLITIQUES D'ASSURANCE PEUVENT NE PAS COUVRIR LES ACCIDENTS LIÉS À L'UTILISATION DE CET ESCOOTER. POUR SAVOIR SI UNE COUVERTURE EST PRÉVUE, VEUILLEZ CONTACTER VOTRE COMPAGNIE D'ASSURANCE OU VOTRE AGENT.**

## 9. Spécifications

	Nom du produit	eScooter Segway E110SE		eScooter Segway E110S		eScooter Segway E110S	
Informations de base	Marque	Segway		Segway		Segway	
	Dimensions (L×L×H)	1856 × 675 × 1169 mm		1856 × 675 × 1169 mm		1856 × 675 × 1169 mm	
	Poids du véhicule (batteries non comprises)	78 kg		78 kg		90 kg	
Paramètres des véhicules	Empattement	1365 mm		1365 mm		1365 mm	
	Vitesse Max.	25 km/h	45 km/h	25 km/h	45 km/h	25 km/h	45 km/h
	Autonomie électrique(WMTC Stage 3)	59 km	49 km	47 km	40 km	102 km	81 km
	Consommation d'énergie	30 Wh/km	37 Wh/km	28 Wh/km	37 Wh/km	28 Wh/km	39 Wh/km
	Puissance de sortie du moteur max.	1,5 kW		1,5 kW		3 kW	
	Couple pour la roue motrice max.	88 N·m		88 N·m		120 N·m	
	Indice IP	IPX5		IPX5		IPX5	
	Espace sous le siège	27 L		27 L		27 L	
	Sièges	Pour deux personnes max.		Pour deux personnes max.		Pour deux personnes max.	
Batterie	Type de batterie	Li-ion		Li-ion		Li-ion	
	Temps de chargement	5-6 heures		4-5 heures		4 heures	
	Indice IP	IPX7		IPX7		IPX7	
	Capacité	38 Ah		30 Ah		30 Ah	
	Poids	11 kg		11 kg		11 kg × 2	
	Tension nominale	48 V		48 V		48 V	
Chargeur	Énergie des batteries	1824 Wh		1440 Wh		2880 Wh	
	Puissance nominale	420 W		420 W		1120 W	
	Tension d'entrée du chargeur	200–240V - 50Hz 3,0A MAX		200–240V - 50Hz 3,0A MAX		200–240V - 50/60Hz 6,5A MAX	
	Tension de sortie du chargeur	52,5 V		52,5 V		54,2 V	
Pneu	Type de pneu	Avant: 80/90-12, pneu sans chambre Arrière : 90/80-12, pneu sans chambre		Avant: 80/90-12, pneu sans chambre Arrière : 90/80-12, pneu sans chambre		Avant: 100/70-12, pneu sans chambre Arrière : 120/70-12, pneu sans chambre	
	Pression standard des pneus	Avant: 200 kPa Arrière: 220 kPa		Avant: 200 kPa Arrière: 220 kPa		Avant: 200 kPa Arrière: 220 kPa	
	Freins	Frein avant Frein arrière		Disque Disque		Disque Disque	

	Nom du produit	eScooter Segway E110SE	eScooter Segway E110S	eScooter Segway E110S
Tableau de bord	Numérique	Panel numérique et VA		Panel numérique et VA
	Indicateur de puissance	Affichage en 10 segments		Affichage en 10 segments
Fonctions intelligentes	AirLock	Oui	Oui	Oui
	Verrouillage du guidon	Oui	Oui	Oui
	Verrouillage du coffre du siège	Oui	Oui	Oui
	Détection des sièges	Oui	Oui	Oui
	Détection de la béquille	Oui	Oui	Oui
	OTA	Oui	Oui	Oui
	AHRS	Oui	Oui	Oui
	IOT intégré	Oui	Oui	Oui
	Mode croisière	Oui	Oui	Oui
Smart BMS 6,0	Oui	Oui	Oui	

## 10. Certifications

Ce produit est certifié conforme au numéro 168/2013 de l'UE.

La batterie est conforme à la norme UN/DOT 38.3.

**La directive sur les équipements radio**



**Segway-Ninebot EMEA**

Adresse de contact de l'UE pour les questions de réglementation uniquement : Dynamostraat 7, 1014 BN Amsterdam, Pays-Bas Par la présente, Nine Tech Co., Ltd, déclare que les équipements sans fil énumérés dans cette section sont conformes aux exigences essentielles et aux autres dispositions pertinentes de la directive RED 2014/53/UE.

Bluetooth	Bande(s) de fréquences	2.4000–2.4835GHz
	Max. Puissance RF	10 mW

## 11. Marque et Mention Juridique

Ninebot, Ninebot AirLock, RideyGo ! sont des marques déposées ou des marques commerciales de Ninebot (Tianjin) Tech Co. Ltd ; Segway et le Rider Design sont des marques déposées de Segway Inc, Bluetooth est une marque déposée de BLUETOOTH SIG, INC ; Android, Google Play sont des marques déposées de Google Inc, App Store est une marque de service de Apple Inc, Les propriétaires respectifs se réservent les droits de leurs marques commerciales mentionnées dans ce manuel. Nous avons tenté d'inclure des descriptions et des instructions pour toutes les fonctions du eScooter Segway E110SE, E110S, E125S au moment de l'impression. Cependant, en raison de l'amélioration constante des caractéristiques du produit et des changements de votre eScooter Segway peut être légèrement différent de celui présenté dans ce document. Visitez l'Apple App Store (iOS) ou le Google Play Store (Android) pour télécharger et installer l'application. Veuillez noter qu'il existe plusieurs modèles de Segway et de Ninebot avec des fonctions différentes, et que certaines des fonctions mentionnées dans ce document peuvent ne pas s'appliquer à votre appareil. Le fabricant se réserve le droit de modifier la conception et les fonctionnalités du produit Segway eScooter et de sa documentation sans préavis.

©2020 Ninebot (Beijing) Tech Co., Ltd. Tous droits réservés.

### Legal Statement:

1. Veuillez lire attentivement le manuel de l'utilisateur et apprendre à conduire un eScooter Segway. En tant que moyen de transport, le eScooter Segway comporte les mêmes risques potentiels que ceux de tout autre véhicule. Il y a des risques de perte de contrôle, de collision et de chute lors de la conduite. Afin de minimiser les risques, vous êtes obligé de lire attentivement le manuel d'utilisation avant de conduire. Il couvre la plupart des connaissances sur la manière de conduire l'eScooter en toute sécurité et de prendre les précautions appropriées. S'il vous est difficile de suivre entièrement les instructions du Manuel de l'utilisateur, n'essayez pas de conduire votre eScooter par hasard.

2. Veuillez vérifier et respecter les lois ou réglementations locales. Il est de la responsabilité de l'utilisateur de se conformer à toutes les lois relatives à l'utilisation des scooters électriques dans votre juridiction. Veuillez noter que les lois et réglementations relatives aux scooters électriques varient d'un pays ou région à l'autre :
  - (1) Un casque peut être légalement exigé par la loi ou la réglementation locale de votre juridiction.
  - (2) Un permis de conduire et/ou un permis de conduire de scooter peut être légalement requis par la loi ou la réglementation locale de votre région.
  - (3) Votre scooter ne peut pas être conduit sur une autoroute ou une voie publique.
  - (4) Le transport de passager(s) peut être limité dans votre juridiction. Vous pouvez obtenir des conseils supplémentaires auprès des autorités (locales) de votre pays ou de votre région.
3. Veuillez-vous assurer en temps utile lors de l'achat du produit afin de minimiser les risques d'utilisation.
4. Veuillez vérifier si votre eScooter et ses accessoires sont en bon état dès que vous les recevez.
5. Tous les composants du eScooter Segway doivent être correctement installés conformément au manuel de l'utilisateur. Une installation inappropriée peut entraîner une perte de contrôle, des collisions et des chutes.
6. Le produit peut contenir des composants amovibles et de petites pièces. Veuillez le garder hors de portée des enfants pour éviter tout risque d'étouffement.
7. Avant d'utiliser votre eScooter, veuillez vérifier la pression des pneus, le niveau de la batterie et l'état d'installation du véhicule, ainsi que toutes les pièces fonctionnelles. Vérifiez si les freins avant et arrière fonctionnent correctement et assurez-vous que le câble de frein n'est pas endommagé. Le câble de frein doit avoir la bonne tension. Les vis, écrous, boulons et autres éléments de fixation doivent être vérifiés. Assurez-vous qu'il n'y a aucune pièce desserrée. Si une anomalie est constatée, veuillez cesser immédiatement de l'utiliser et contacter notre service après-vente pour obtenir de l'aide.
8. Vous devez toujours être prudent et maintenir une vitesse correcte lorsque vous roulez. Évitez les excès de vitesse, la surcharge ou les cascades de toutes sortes. N'essayez pas de toucher les pneus avec vos mains ou vos pieds lorsque vous roulez.
9. Ne pas jeter ce produit dans une décharge, par incinération ou en le mélangeant avec les ordures ménagères. Les composants électriques et la batterie peuvent provoquer de graves dangers/blessures. Pour obtenir des informations sur la batterie et les déchets électriques, veuillez contacter votre service d'élimination des déchets ménagers, votre bureau local ou régional de gestion des déchets ou votre point de vente.
10. Essayez de ne pas utiliser d'accessoires non originaux, et ne démontez ou ne modifiez jamais le produit sans autorisation. Tous les dommages et pertes qui en découlent seront de votre seule responsabilité.
11. SEGWAY ne peut être tenu responsable de toute réclamation, responsabilité et perte qui découle (ou pourrait découler) de la violation de l'une des clauses susmentionnées. Le(s) utilisateur(s) doit (doivent) assumer tous les risques imprévisibles ou inévitables pendant le trajet.
12. Après l'achat, vous pouvez soit utiliser le produit conformément aux clauses susmentionnées, soit retourner le produit conformément aux "Politiques de garantie". Dans le cas d'un retour, veuillez-vous assurer que le produit et son emballage sont en bon état pour la revente.
13. Ce document doit être considéré comme un élément permanent du produit et doit rester avec le véhicule lors de sa revente. Merci encore d'avoir choisi le eScooter Segway!

# Segway eScooter Gebruikers-handleiding

————— E-serie —————

Le fabricant se réserve le droit d'apporter des modifications au produit, de publier des mises à jour du micrologiciel et d'actualiser ce manuel à tout moment. Visitez [www.segway.com](http://www.segway.com) ou consultez l'application Segway-Ninebot pour télécharger les derniers documents destinés aux utilisateurs. Afin d'activer votre eScooter Segway et d'obtenir les dernières mises à jour et les instructions de sécurité, vous devez installer l'application Segway-Ninebot.



## Inhoudsopgave

1. Overzicht .....	01
2. Verpakking en functies .....	05
3. Voor eerste gebruik .....	12
4. Leren rijden .....	14
5. Installatie van de Lithium-ion batterij .....	14
6. De batterij opladen .....	16
7. Foutcodes en oplossingen .....	17
8. Onderhoud .....	18
9. Specificaties .....	21
10. Certificaten .....	23
11. Handelsmerk en juridische verklaring .....	23

## Welkom

Bedankt dat u voor de Segway eScooter heeft gekozen. Dit product kan worden geregistreerd als bromfiets.

Door de combinatie van geavanceerde draadloze positioneringstechnologie en slimme app-bediening belooft Segway een gloednieuwe rijervaring.



Segway-Ninebot App

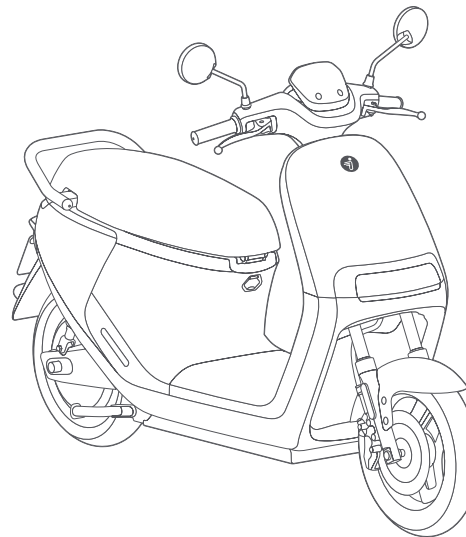

Lees de gebruikershandleiding aandachtig door om de gebruiks- en onderhoudsmethoden van het voertuig volledig te begrijpen. Houd er rekening mee dat de getoonde afbeeldingen alleen ter illustratie zijn. De afbeeldingen verwijzen niet naar een bepaald model van het product. Het werkelijke product kan afhankelijk van het model variëren. Op basis van de gegevens in deze handleiding kunnen geen juridische claims worden ingediend.

# 1. Overzicht

## BELANGRIJK

Voor de duidelijkheid, de woorden en symbolen "WAARSCHUWING" (⚠), "VOORZICHTIG" (⊗) en "LET OP (\*)" hebben een speciale betekenis. Besteed extra aandacht aan informatie die door deze signalen wordt benadrukt:

WAARSCHUWING ⚠ geeft een mogelijk gevaar aan dat kan leiden tot de dood of ernstig letsel.

VOORZICHTIG ⊗ geeft een mogelijk gevaar aan dat kan leiden tot licht of matig letsel.

LET OP (\*) geeft informatie aan die installatie en onderhoud gemakkelijker maakt.

### \* LET OP

U moet de gebruikershandleiding grondig begrijpen voordat u met de Segway eScooter gaat rijden. Deze handleiding moet worden beschouwd als een permanent onderdeel van het voertuig en moet bij het voertuig blijven wanneer er van eigenaar wordt gewisseld.

### \* LET OP

Lees het service- en onderhoudsoverzicht grondig door, zodat u de garanties begrijpt waaronder uw voertuig valt, evenals uw rechten en verantwoordelijkheden.

## ⚠ WAARSCHUWING

- Begrijp en gehoorzaam alle lokale wetten en voorschriften voor het rijden met een L1e-scooter in uw regio of land.
- Rijd niet door diep water, dompel het voertuig niet onder en waad er niet gedurende langere tijd mee door water. De accu raakt hierdoor beschadigd en kan de scooter ernstig beschadigen.
- U moet tijdens het rijden te allen tijde een helm en beschermende kleding dragen.
- Onjuiste decoratie en wijzigingen kunnen dodelijk letsel tot gevolg hebben. We raden u ten zeerste af om uw Segway eScooter aan te passen of originele apparatuur te verwijderen. Het veranderen van het oorspronkelijke ontwerp of de oorspronkelijke werking is gevaarlijk en maakt de garantie ongeldig.
- Gebruik geen straal uit een hogedrukreiniger rechtstreeks op de elektrische componenten.

## Rijveiligheid

- Onthoud dat wanneer u met dit product rijdt, u het risico loopt op verwondingen door

controleverlies, botsingen en vallen. Om risico's te beperken, moet u alle mededelingen met "VOORZICHTIG" en "WAARSCHUWING" lezen en opvolgen. Begrijp alsjeblieft dat u risico's kunt beperken door de instructies en waarschuwingen in deze handleiding op te volgen, maar dat u niet alle risico's kunt voorkomen. Gebruik uw gezond verstand tijdens het rijden.

- Om de rijvaardigheid onder de knie te krijgen, is oefenen noodzakelijk. Wees voorzichtig om vallen of botsingen te voorkomen waardoor u of anderen letsel kunnen oplopen. Noch Ninebot Inc., dit betekent Ninebot (Beijing) Tech Co., Ltd. en haar dochterondernemingen en gelieerde ondernemingen, noch Segway Inc. zijn verantwoordelijk of aansprakelijk voor enig letsel, schade of juridische geschillen veroorzaakt door onervarenheid van de rijder of het niet opvolgen van de aangegeven instructies in deze handleiding.
- Houd u bij het betreden van openbare plaatsen altijd aan de plaatselijke wet- en regelgeving.
- Op plaatsen waar geen wetten met betrekking tot bromfietsen gelden, dient u zich te houden aan de veiligheidsrichtlijnen in deze handleiding.
- Breng zelf geen wijzigingen aan de scooter aan en vervang geen onderdelen. Gebruik alleen door Ninebot of Segway goedgekeurde onderdelen en accessoires. Eventuele aanpassingen aan uw scooter kunnen de werking ervan verstoren, ernstig letsel en/of schade veroorzaken, of de beperkte garantie ongeldig maken. Als u een onderdeel moet vervangen, neem dan contact op met de klantenservice of een erkende dealer.
- Stop onmiddellijk met rijden als de scooter abnormale geluiden maakt of een alarmsignaal geeft. Neem voor advies contact op met de klantenservice.

## Wie mag niet rijden:

Personen die niet op Segway eScooter mogen rijden, zijn onder meer:

- I. Minderjarigen.
- II. Iedereen die onder invloed is van alcohol, drugs of bedwelmende middelen.
- III. Iedereen die lijdt aan ziekten die hen in gevaar brengen bij zware lichamelijke inspanning.
- IV. Zwangere vrouwen.
- V. Personen met verminderde mentale vermogens die de risico's en de juiste bediening van het voertuig niet kunnen begrijpen.

## Rijoppervlakken en omgeving:

- Rij niet bij slecht weer.
- Pas de snelheid aan en rijd voorzichtig bij complexe wegomstandigheden. Bij het rijden op hoge

snelheid kan de Segway eScooter de controle verliezen wanneer u obstakels, hobbelige wegen, oppervlakken met weinig grip passeert (inclusief, maar niet beperkt tot, natte grond, los zand, los grind en ijs), wanneer u op hellingen rijdt of scherpe bochten maakt.

- Bij het rijden in regenachtig weer of sneeuw vermindert de grip op het wegdek en vergroot de remweg. Rijd voor uw veiligheid langzamer en rem eerder om het risico van controleverlies en vallen te verminderen.

#### Voordat u gaat rijden:

- Inspecteer voor elke rit het remsysteem en de toestand van de banden en controleer of er geen losse of beschadigde onderdelen zijn.
- Laat **NOOIT** iemand zelfstandig op de scooter rijden die deze handleiding niet zorgvuldig heeft gelezen. De veiligheid van een nieuwe bestuurder is uw verantwoordelijkheid. Help nieuwe bestuurders totdat ze vertrouwd zijn met de basishandelingen. Zorg ervoor dat elke nieuwe bestuurder de Tutorial voor Nieuwe Bestuurders heeft doorlopen en volledig op de hoogte is van de veiligheidsmaatregelen.
- Is de resterende accu onder 20%, laad de scooter dan op tijd op met de originele oplader. Controleer regelmatig of de verlichting, de bandenspanning, het bandenprofiel, de remkabel, de achteruitkijkspiegels en andere onderdelen goed werken.

#### Instructies voor rijden en gebruik:

- Rijd **ALLEEN** op vlakke verharde wegen. **VERMIJD** abrupt gas geven of remmen tijdens het rijden.
- Blijf alert tijdens het rijden en houd altijd een veilige afstand tot andere voertuigen. Verlaag uw snelheid wanneer u in een nieuwe omgeving rijdt.
- Houd het stuur met beide handen vast om ernstige verwondingen door evenwichtsverlies of vallen te voorkomen. Gebruik **GEEN** mobiele telefoon, camera, koptelefoon, oordopjes en voer **GEEN** andere activiteiten uit tijdens het rijden.
- Verlaag uw snelheid bij het naderen van kruispunten, snelwegen, hoeken, deuren enz. Geef voetgangers, fietsers en motorvoertuigen voorrang.
- In geval van afwijkingen dient u onmiddellijk te stoppen met rijden en tijdig contact op te nemen met de klantenservice. Rijd **NIET** voordat de oorzaak van de afwijking is ontdekt en gerepareerd.
- Parkeer het voertuig altijd op een vlakke ondergrond nadat u het heeft uitgeschakeld. Anders kan het voertuig wegglijden en u of anderen verwonden.

## Waarschuwingen en voorzorgsmaatregelen

Mogelijke veiligheidsrisico's van toepassing.

Vermijd alle gevaarlijke rij-activiteiten!

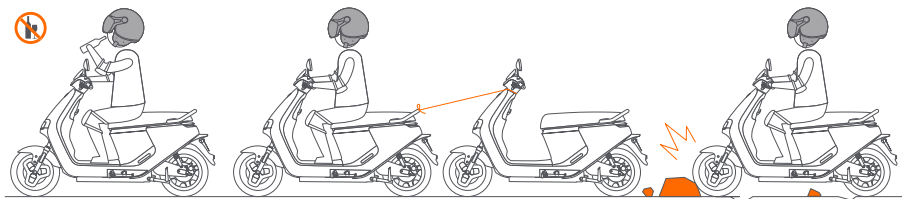

⊗ Rijd **NIET** onder invloed!

⊗ Sleep geen andere voertuigen.

⚠ Minder snelheid en rijd voorzichtig bij complexe wegomstandigheden.

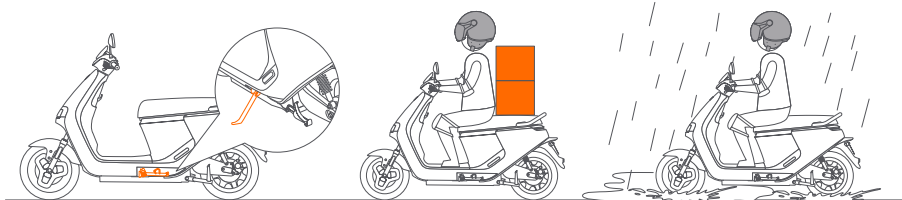

⚠ Parkeer het voertuig altijd op een vlakke ondergrond, anders kan het voertuig wegglijden of kantelen en uzelf of anderen verwonden.

⊗ Gebruik de Segway eScooter nooit om vracht te vervoeren.

⊗ Rijd **NIET** tijdens slecht weer of als u vermoeid bent.

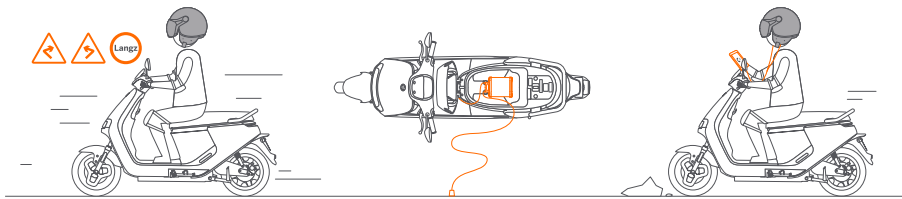

⊗ Rijd langzaam en opletend.

⚠ Minder altijd uw snelheid voordat u een bocht neemt.

⊗ Laad nooit op terwijl de acculader nog in de stoelkuip zit.

⊗ Gebruik onder het rijden **GEEN** mobiele telefoons, camera's, koptelefoons, oordopjes en dergelijke.

## 2. Verpakking en functies

Voertuig

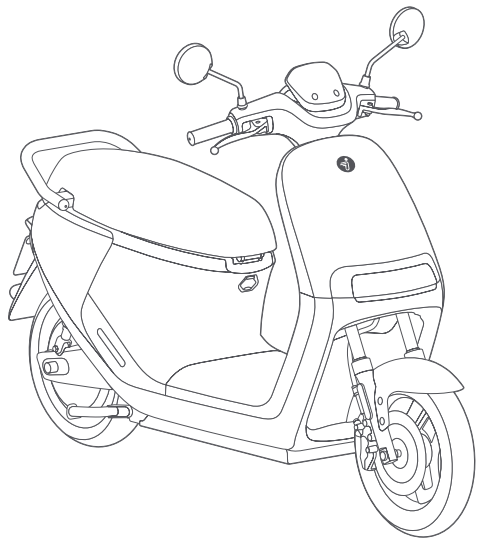

Accessoires



Controleer bij het uitpakken of alle items in goede staat verkeren. Mochten er onderdelen ontbreken of defect zijn, neem dan contact op met uw dealer of de servicedienst.

Om schade aan onderdelen van het voertuig of ongelukken te voorkomen, dient u uw dealer te raadplegen voor onderhoud en afstelling van het voertuig.

## Onderdelen en functies

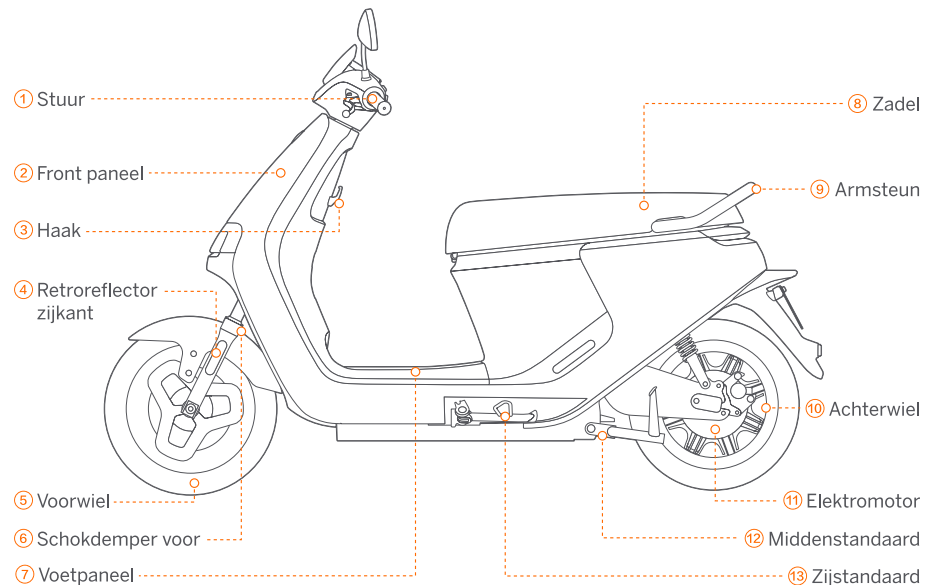

### ④ Functies van de afstandsbediening

Volg de instructies van stap 1 in "Eerste gebruik". De afstandsbediening functioneert als de scooter is ingeschakeld en de afstand tussen de afstandsbediening en de scooter niet groter is dan 10 meter.

#### 1. Aan-/uitknop

- (a) Als de scooter is uitgeschakeld, drukt u op deze knop om hem aan te zetten.  
(b) Als de scooter is ingeschakeld, drukt u op deze knop om hem uit te schakelen.

#### 2. Afsluitknop

- (a) Duw deze knop om de scooter af te sluiten als deze uitstaat.  
(b) Duw deze knop als de scooter aan staat om hem uit te schakelen en af te sluiten.



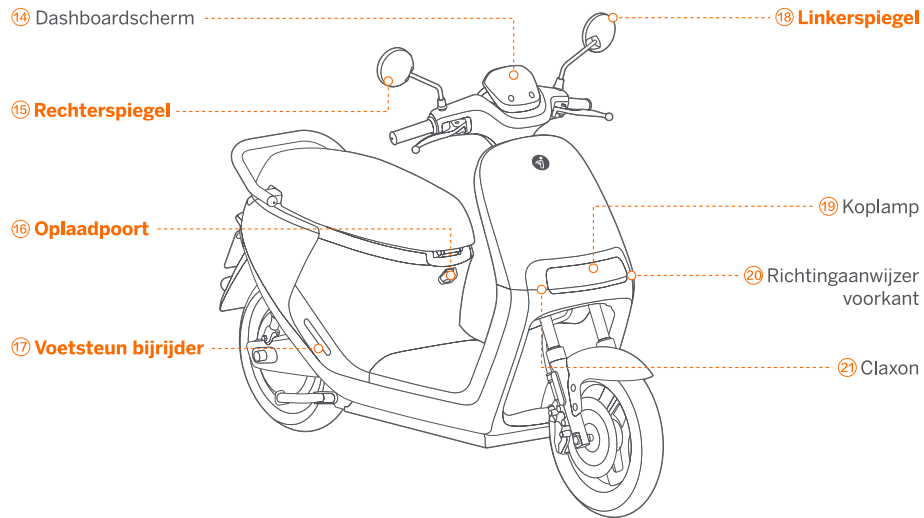

### 15/18 Spiegel installatie

- Draai bout B los zoals weergegeven in de afbeelding.
- Monteer op het stuur en draai de bout vast.
- Draai de achteruitkijkspiegel linksom in de bout. Draai bout A totdat deze in aanraking komt met bout B.
- Draai de bouten in tegengestelde richting vast met de sleutels. Schuif de beschermkap naar beneden om de bouten af te dekken.

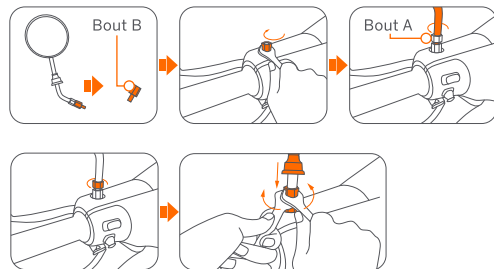

### 16 Oplaadpoort

#### Het voertuig opladen

Schakel de Segway eScooter uit en steek de lader in de oplaadpoort.

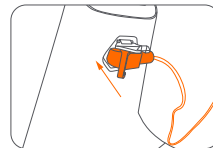

Het lampje gaat groen branden als de accu volledig is opgeladen.

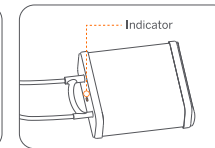
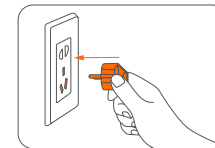

### 17 Voetsteun bijrijder footrest

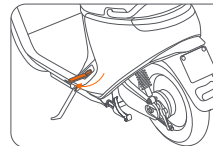

Openen:  
Druk op de voetsteun en hij klapt vanzelf uit.

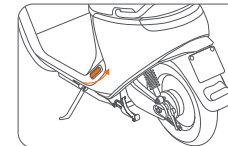

Sluiten:  
Druk de voetsteun naar binnen.

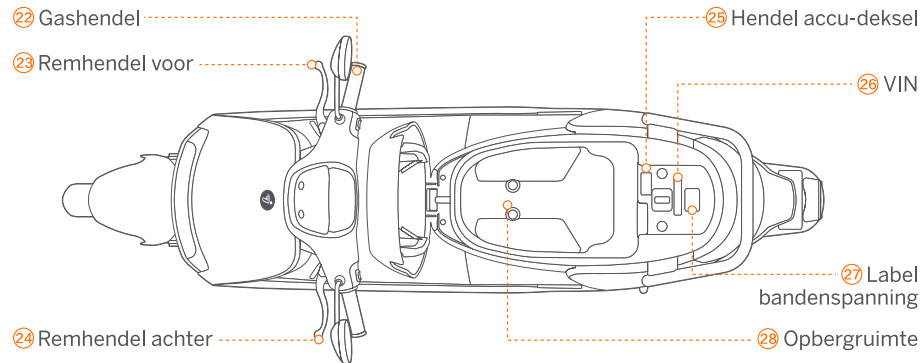

## 29 Dashboard

30 Richtingaanwijzer achterkant

31 Achterlicht

32 Motorbesturing

33 Kentekenplaat

34 effector achter

35 Kentekenplaat-verlichting

36 Besturingsschaakelaar

37 Contactslot

38 USB Poort

39 Schokdemper achterkant

40 Typeplaatje

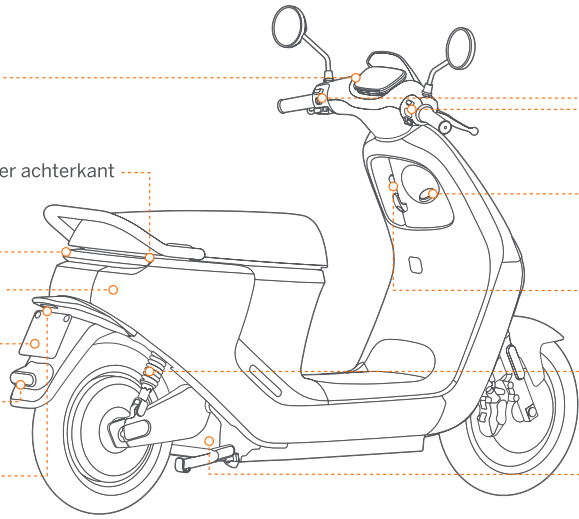

## 29 Dashboard

Dimlicht koplamp

Groot licht koplamp

Richtingaanwijzer

Snelheidsweergave

Foutmelding-lampje

Cruisecontrol

Batterijniveau

Statusindicator (links)

Statusindicator (kleuren en betekenissen):

• Oranje: zijstandaard uitgeklaapt of bestuurder niet op zadel

• Blauw: Klaar om te rijden

• Rood: Waarschuwing

• Groen: doorlopend energieherstel

Accu



Storingindicatielampje (alleen voor bepaalde modellen)

Bluetooth

ABS-indicator (alleen voor bepaalde modellen)

Richtingaanwijzer

Slot

Tijd

Versnelling

Kilometerstand & status-display

Statusindicator (rechtst)

Ready-indicator

Symbool	Naam symbool	Omschrijving	Details
<b>READY</b>	READY-indicator	Wanneer het ready tekenje oplicht is de eScooter klaar voor gebruik.	Druk op de startknop als de zijstandaard omhoog is en iemand op het zadel zit, en <b>READY</b> aan staat.
← →	Richtingaanwijzer (Links/Rechts)	1. Knippert wanneer links/rechts-knop wordt gedrukt. 2. Wanneer beide richtingaanwijzers (links en rechts) tegelijk oplichten met het waarschuwinglampje is het voertuig in waarschuwingmodus.	1. Wanneer de knop  bediend wordt naar links of naar rechts zal het knipperlicht gaan knipperen. Zet hem terug om hem uit te schakelen. 2. Wanneer ingedrukt (rechter combischakelaar), zal de  richtingaanwijzer links/rechts knipperen om voetgangers en andere voertuigen te waarschuwen. Druk  opnieuw om de waarschuwing te verwijderen.
	Groot licht koplamp	Het groot licht is aan als dit oplicht.	Bedien  knop bij linker combischakelaar, om licht  groot aan te zetten.
	Dimlicht koplamp	Het dimlicht is aan als dit oplicht.	
	Accu	Accuniveau is laag en moet worden opgeladen als dit oplicht.	Als het batterijniveau laag is, licht dit lampje op en knippert de niveaubalk op het dashboard.
	Storingsindicator-lampje	Het indicatorlampje licht op als het voertuig een storing heeft.	Dit lampje knippert één keer bij opstarten; dit lampje zal oplichten als het voertuig een storing heeft. De foutcode wordt weergegeven op het dashboard.
	Bluetooth	Het voertuig is met de telefoon verbonden als dit oplicht.	
	ABS-indicator	Het lampje is uit als het voertuig normaal functioneert.	Als het symbool aan blijft bij een snelheid $\geq 5$ km/h, is er een storing in de ABS.
	Cruisecontrol	Cruise-control staat aan als dit lampje oplicht.	Duw  tijdens het rijden (bij de linkercombischakelaar) om de huidige voertuigsnelheid vast te zetten; draai aan gas- of remhendel om de cruisecontrol te deactiveren.
	Storingsindicatorlampje	Als het pictogram knippert heeft het voertuig een storing.	
	Slot	Het voertuig is op slot als het pictogram oplicht.	Duw  op de afstandsbediening om het voertuig af te sluiten; duw  om het voertuig van het slot te halen en tegelijkertijd dit lampje uit te schakelen.
	Snelheidsweergave	1. Geeft de huidige snelheid aan. 2. Geeft de fout code weer bij een storing.	<b>mph</b> : Imperiale eenheden <b>km/h</b> : Metrische eenheden
	Klok	Geeft de huidige tijd aan.	
	Kilometerstand	Geeft de totale gereisde afstand aan.	<b>miles</b> : Imperiale eenheden <b>km</b> : Metrische eenheden
	Statusdisplay	$L$ $o$ $e$ $l$ : Steek de sleutel in het contactslot als het voertuig op slot staat en draai naar AAN-stand $P$ $E$ $Y$ : Het voertuig is nog in de AAN-stand bij het uitschakelen via afstandsbediening of door de Auto-knop in te duwen. $4$ $r$ $d$ $E$ : De gashendel wordt gedraaid met de zijstandaard uit. $C$ $H$ $G$ : De gashendel wordt gedraaid tijdens opladen. $4$ $r$ $t$ : De gashendel wordt gedraaid zonder bestuurder.	

Symbool	Naam symbol	Omschrijving	Opmerkingen
	Versnelling	Geeft de huidige versnelling aan.	
	Resterend accuniveau	Balkjes resterend accuniveau.	

### 36 Controller switch

#### Linker stuur schakelaar

Schakelaar  
dimlicht/grootlicht  
Richtingaanwijzert  
Cruise control  
Claxon

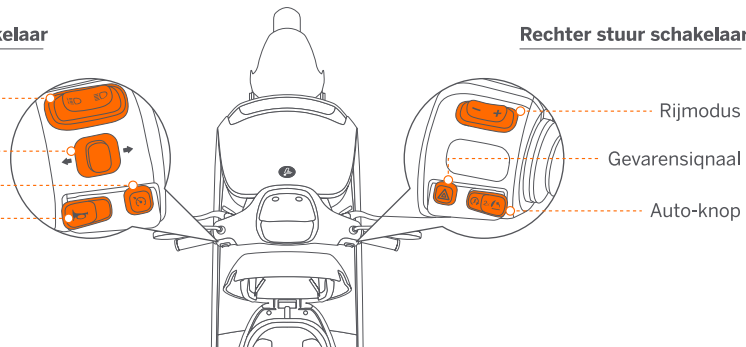

#### Rechter stuur schakelaar

Rijmodus  
Gevarensignaal  
Auto-knop

Symbool	Naam symbool	Betekenis
	Schakelaar dimlicht/grootlicht	1.Schakel naar rechts voor grootlicht; schakel naar midden om groot licht uit te zetten. 2.Schakel naar links om het dimlicht aan te zetten; laat los om dimlicht uit te zetten.
	Richtingaanwijzer	Schakel naar links om linkerrichtingaanwijzer aan te zetten. De knop schakelt automatisch terug bij loslaten. Schakel naar het midden en duw om de linkerrichtingaanwijzer uit te zetten. Schakel naar rechts om rechtterrichtingaanwijzer aan te zetten. De knop schakelt automatisch terug bij loslaten. Schakel naar het midden en duw om de rechtterrichtingaanwijzer uit te zetten.
	Claxon	Bij induwen klinkt de claxon om voetgangers en andere voertuigen te waarschuwen.
	Cruise control	Bij induwen zal het voertuig op de huidige snelheid met cruisecontrol rijden. De cruisecontrol wordt uitgezet door de knop opnieuw in te drukken, aan het gas te draaien of te remmen.
	Rijmodus	Duw "+" voor hogere versnelling/snelheid; en duw "-" voor lagere versnelling/snelheid.
	Auto-knop	Als het voertuig aan is, duw hier twee keer op om de stoelkuip te openen of houd ingedruwd om het voertuig uit te schakelen. Als AirLock is ingeschakeld in de App, houd deze knop ingedruwd wanneer de gekoppelde telefoon binnen bereik is om het voertuig aan te zetten. Wanneer de zijstandaard ingeklapt en de bestuurder op het zadel zit, duwt u op deze knop en is de READY-indicator aan.
	Gevarensignaal	Wanneer deze knop wordt ingedruwd gaan de linker- en rechtterrichtingaanwijzers knipperen om voetgangers en andere voertuigen te waarschuwen.

### 37 Ontsteking



UIT-positie  
Het voertuig is uitgeschakeld.



AAN-positie  
Het voertuig is ingeschakeld.



OPEN-positie  
Draai links om de stoelkuip te openen.



GESLOTEN-positie  
Draai het stuur helemaal naar links, draai daarna de sleutel naar links terwijl u deze induwt, zodat het stuur op slot is

## 3. Eerste gebruik

Neem voor uw veiligheid de Tutorial voor Nieuwe Bestuurders in de Segway-Ninebot App door.

### 1 Inschakelen

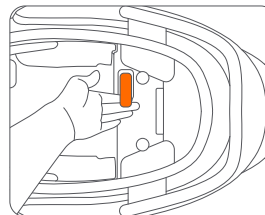

a. Open de stoelkuip met uw sleutel en trek aan de schakelaar in het voetpaneel om deze te ontgrendelen.

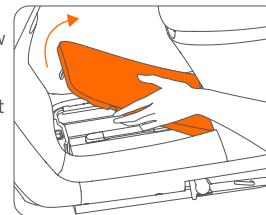

b. Til de klep op.

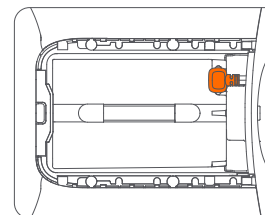

c. Sluit de batterijstekker aan.

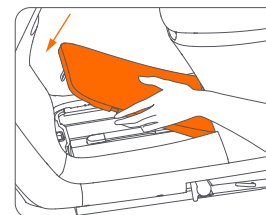

d. Sluit de klep.

## 2 Inschakelen en activeren

a. Inschakelen:

Optie 1: inschakelen met sleutel [zie 37

Ontsteking].

Option 2: druk op de AAN-knop op de afstandsbediening [zie 41 Functies van de afstandsbediening voor details].

Optie 1



Optie 2

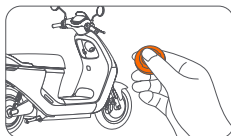

b. Activeren:

Activeer AirLock: schakel Bluetooth in op uw telefoon, scan de QR-code op het dashboard om de app te downloaden en te installeren > registreer en log in > klik op "Zoek apparaat" > Verbinden. Volg de instructies om uw Segway eScooter te koppelen.



## 3 Het voertuig inschakelen/vergrendelen na activeren

Er zijn vier manieren om het voertuig in te schakelen/te vergrendelen.

Optie 1: de afstandsbediening gebruiken: druk op de AAN-/UITknop om het voertuig te ontgrendelen en in te schakelen; druk op de sluitknop om uit te schakelen en te vergrendelen. [Zie 41 Functies van de afstandsbediening voor details]

Optie 2: gebruik de sleutel: steek de sleutel in het slot en draai deze rechtsonder naar de stand AAN om in te schakelen of linksom naar de stand AFSLUITEN om af te sluiten. [zie 37 Ontsteking]

Optie 3: duw op de Auto-knop [zie 36 Besturingsschakelaar] Optie 4: via de Segway-Ninebot zoals hieronder:

1. Duw de Aan-/Uitknop op de homepage van het voertuig.
2. Duw op "Bevestigen" op het pop-up-scherm.
3. Als de indicator op het dashboard voorverlicht is, houdt u de Auto-knop ingedrukt om het voertuig in te schakelen/te vergrendelen.

## 4. Leren rijden

a. Wanneer u de scooter via de app hebt ingeschakeld, gaat u op het kussen zitten en klapt u de zijstandaard in.

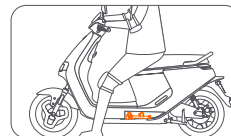

c. De "Klaar"-indicator licht op.

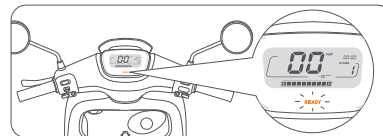

b. Druk op de Auto-knop.

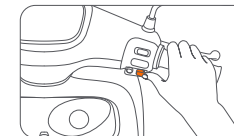

d. Knijp de gashendel in om te vertrekken.

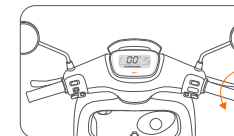

## 5. Installatie van lithium-ionaccu

Voor E110SE / E110S:

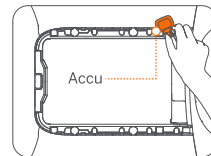

**LET OP:** Controleer vóór de installatie of er zich geen vreemde voorwerpen in het accuvak bevinden en dat er maar één stekker in zit.

1. Plaats de accu erin.

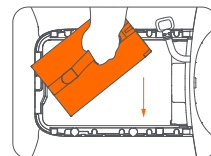

2. Sluit de stekker van de accu aan.

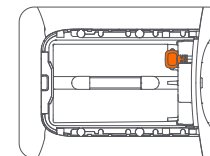

Voor E125S:

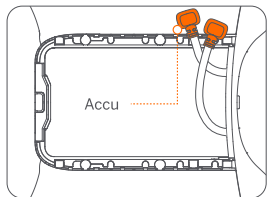

**LET OP:** Controleer voor de installatie of er zich geen vreemde voorwerpen in het accucompartiment bevinden met twee stekkers erin.

1. Plaats de accu (a) erin.

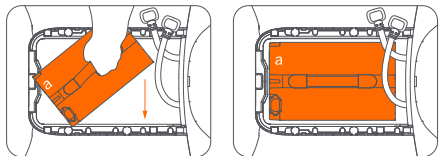

2. Duw de accu (a) naar binnen.

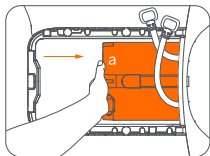

3. Sluit de accustekker aan de corresponderende zijde aan.

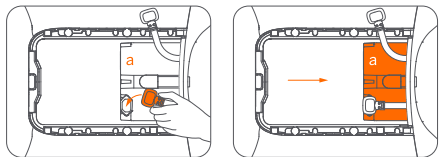

4. Plaats de accu (b) in het compartiment.

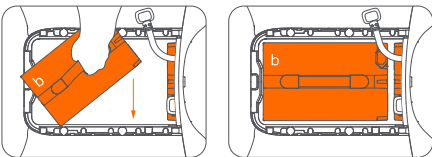

5. Sluit de accustekker(s) aan.

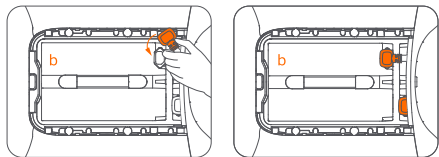

\* De batterij (a) betekent de eerste batterij; (b) is voor de tweede batterij.

## 6. De batterij opladen

1. Gebruik de sleutel om de stoelkuip te openen en trek aan de schakelaar in het voetpaneel om deze te ontgrendelen.

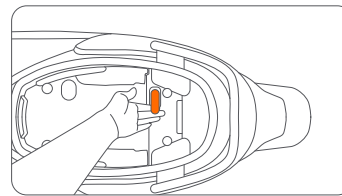

2. Open de voetsteun van de bestuurder, die tevens het deksel van het batterij-compartiment is, en verwijder de batterij.

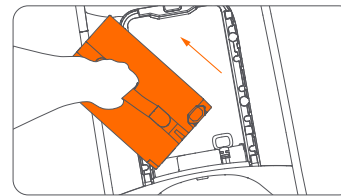

3. Sluit de oplaadkabel aan op de oplaadpoort van de accu en steek de stekker in een stopcontact.

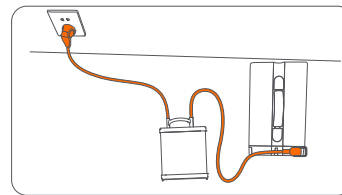

\* De indicator op de acculader brandt continu rood tijdens het opladen en wordt groen als deze vol is.

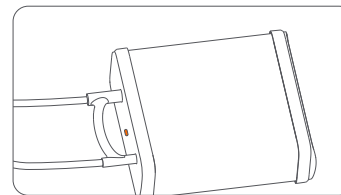

\* Zie [ 16 Oplaadpoort ] op pagina 8 voor informatie over het opladen van het voertuig.

## 7. Foutcodes en oplossingen

Storing	Mogelijke oorzaken	Oplossing
Foutcode 10	Besturing communicatiefout	Controleer de besturing, dashboard en bijbehorende bedrading.
Foutcode 11	Bescherming laag voltage motorbesturing	Controleer besturing, dashboard en bijbehorende bedrading.
Foutcode 12	Hall-sensorfout motor	Controleer gashendel, motor, motorbesturing en bijbehorende bedrading.
Foutcode 13	MOS-tube-besturingsfout	
Foutcode 14	Afwijking gashendel	Controleer remhendels, motorbesturing en bijbehorende bedrading.
Foutcode 15	Afwijking remhendel	
Foutcode 16	Fout met opslaan configuratie-instellingen	Neem contact op met de klantenservice of geautoriseerde dealer.
Foutcode 17	Dashboard-communicatiefout	Controleer de LCD-bedrading in het dashboard.
Foutcode 18	Communicatiefout lood-zuurtestpaneel	Controleer het lood-zuur testpaneel en de bijbehorende bedrading.
Foutcode 19-30	Afwijking lithium-ion-batterij	Controleer instrumenten, accu en de bijbehorende bedrading.
Foutcode 33	Omleidingsfout programma	Update het programma.
Foutcode 34	Abnormale voertuigtemperatuur	Controleer de temperatuursensoren van het dashboard.
Foutcode 35	Dashboard en ECU-communicatiefout	Controleer dashboard, ECU en de bijbehorende bedrading.
Foutcode 36	Slechte centrale besturingssignalen	Zorg dat het voertuig buiten in een open ruimte is gestald.
Foutcode 37	Laag accuniveau in centrale besturing	Verbind de accu en laat de hoofdschakelaar minimaal 5 uur aan.
Foutcode 38	Elektrische schakelfout	Controleer of de elektrische schakelkabel een kortsluiting of breuk heeft.
Foutcode 40	AHRS (stand-/koersreferentiesysteem)-fout	Neem contact op met de klantenservice of geautoriseerde dealer.
Foutcode 41	Stuurslot niet vrijgegeven	Schakel het voertuig uit en probeer het opnieuw.
Foutcode 42	Ongeldig of fout ECU-certificaat	Vervang ECU.
Foutcode 43	Het voertuig was betrokken bij een ongeval of harde botsing	Controleer het dashboard als dit een vals alarm was. Schakel het voertuig uit en weer aan als er een ongeval was.
Geen accu	Accu niet goed aangesloten	Controleer of de hoofstekker van de accu correct is aangesloten.
	De hoofdschakelaar is uit	Schakel de hoofdschakelaar in.
Weinig bereik	Doorgebrande zekering	Vervang de zekering.
	Onvoldoende bandenspanning	Controleer de bandenspanning: 1,8 bar voor het voorwiel en 2,0 bar voor het achterwiel.
	Laag accuniveau of fout in acculader	Vervang de accu op tijd.
	Regelmatig starten, remmen of overbelasting	Houd goed rijdgedrag aan en overschrijd de maximale belasting NIET.
Andere storingen	Batterijfout	Neem contact op met de klantenservice of geautoriseerde dealer.
	Als u een storing tegenkomt die met bovenstaande instructies niet kan worden opgelost of het probleem niet kan worden gevonden.	
Smart service niet beschikbaar, inclusief: AirLock, scooterlocatie, SO-noodmelding, OTA-upgrade, scooterpositionering, info over voertuigtoestand en accu, rapportage verlies voertuig/accu, meldingen, rijverslag en statistieken, etc.)	1. De geïntegreerde SIM-kaart in de is verlopen. (Een nieuw voertuig wordt met smart service voor een jaar geleverd, vanaf de datum van activeren. De SIM-kaart info wordt binnen 3 maanden na aflopen gewist). 2. ECU-fout	1. Binnen drie maanden na verlopen: u kunt uw service met toegevoegde waarde via de "After-sales service - Smart service" in de Segway Ninebot App verlenen. Na verlopen van de limiet van 3 maanden, moet u de betalen en de ECU vervangen. 2. Vervang de ECU

## 8. Onderhoud

### Reiniging en Onderhoud

#### Reiniging

Was met water en een neutraal schoonmaakmiddel en gebruik een zachte en natte doek om schoon te maken.

#### VOORZICHTIG

NIET reinigen met alcohol, benzine, aceton of andere bijtende/vluchtige oplosmiddelen. Deze stoffen kunnen het uiterlijk en de interne structuur van het voertuig beschadigen. NIET wrijven met schuurpapier of metalen borstel.

#### ⚠ WAARSCHUWING

Zorg ervoor dat het voertuig is uitgeschakeld voordat u het schoonmaakt.

#### Stalling

Stallen in een droge en koele plaats binnenshuis en zonlicht en regen vermijden, om oxidatie te voorkomen die de levensduur kan verkorten. Koppel de batterijstekker los voor langdurige opslag om diepontlading te voorkomen.

#### Motor

- Zorg er bij het rijden door plassen water voor dat het waterpeil de centrale as van het achterwiel niet overschrijdt.
- Controleer regelmatig de motor. Draai losse onderdelen onmiddellijk vast.
- Maak het voertuig regelmatig schoon om te voorkomen dat er deeltjes in de motor komen die de normale werking nadelig kunnen beïnvloeden. Sproei tijdens het reinigen niet rechtstreeks met water.
- Controleer of er krassen op de motor zitten en of er abnormaal geluid is wanneer de motor draait. Neem in geval van afwijkingen contact op met de klantenservice of uw dealer.

#### Batterij

- Neem in geval van een storing aan de batterij contact op met de klantenservice of een geautoriseerde

dealer.

2. Laat de batterij NIET leeglopen. Het wordt aanbevolen om het batterijniveau boven de 15% te houden. Laad na elke rit op om de levensduur van de batterij te verlengen.
3. Het is ten strengste verboden om de batterij te demonteren. Er bestaat gevaar voor elektrische schokken, kortsluiting, brand, explosie enz.
4. Als de batterij-indicatorbalkjes allemaal branden of de laderindicator groen wordt, betekent dit dat de batterij volledig is opgeladen.
5. Als u het voertuig langere tijd niet gaat gebruiken, verwijder dan de batterij nadat deze volledig is opgeladen, plaats hem op een droge en goed geventileerde plaats en laad hem elke twee maanden op.
6. Bewaar de batterij NIET op een plaats waar hij kan vallen. Vallen kan schade aan de batterij en kortsluiting, brand en explosie veroorzaken.

### Acculader

Voor het opladen:

1. De oplader mag ALLEEN worden gebruikt om het originele voertuig op te laden. Het is ten strengste verboden om niet-oplaadbare accu's op te laden.
2. Om te voorkomen dat de elektronische componenten in de oplader losraken, mag u de oplader NIET in het voertuig plaatsen.
3. De voedingsspanning moet 200–240V AC zijn.
4. Mocht u schade aan de bedrading of een losse connector ontdekken, stop dan met het gebruik van de Segway eScooter.

Tijdens het laden:

1. Zet het voertuig op een veilige plaats, beschermd tegen weersinvloeden.
2. Sluit eerst aan op de accu of de oplaadpoort van het voertuig en steek daarna de stekker in het stopcontact.
3. Als u een ongebruikelijke geur, geluid of licht opmerkt, stop dan onmiddellijk met opladen en neem contact op met de klantenservice.

Na het opladen:

1. Als de accu vol is, eerst de stekker uit het stopcontact halen en daarna de stekker uit de accu of het

voertuig halen.

2. Bewaar de oplader nadat deze is afgekoeld op een veilige plaats die niet toegankelijk is voor kinderen.

### WAARSCHUWING

1. Zorg voor goede ventilatie tijdens het opladen. Blijf uit de buurt van vuur of explosieve materialen!
2. Hoogspanning in de oplader! Demonteer of vervang NOOIT onderdelen van de oplader.
3. Sluit de oplader NIET langdurig aan op de voeding. Haal de stekker uit het stopcontact wanneer u niet oplaadt. Gebruik de oplader NIET om meerdere voertuigen op te laden.
4. Inspecteer de oplader regelmatig op schade aan het snoer, de stekker, de behuizing en andere onderdelen. Als u schade vindt, stop dan met het gebruik totdat deze is gerepareerd of vervangen.
5. De externe kabel van de oplader kan niet worden vervangen. Als het snoer is beschadigd, moet de oplader worden weggegooid en door een nieuwe worden vervangen.
6. Ga voorzichtig om met de oplader.

Andere

- De bij het product geleverde banden moeten door een professionele reparateur op het wiel worden gemonteerd. Het verwijderen van de wielen is ingewikkeld en verkeerde montage kan leiden tot instabiliteit en storingen.
- U kunt de beperkte garantie-informatie vinden in uw onderhoud en service handleiding
- Er zijn inspanningen geleverd om de formulering in de gebruikershandleiding voor gebruikers te vereenvoudigen. Wanneer handelingen te ingewikkeld blijken te zijn voor een gebruiker, wordt hij/zij geadviseerd om contact op te nemen met een geautoriseerde of gespecialiseerde reparateur of de klantenservice.
- Raadpleeg voor onderhoudsgegevens en beperkte garantie het Segway eScooter Service en onderhouds-overzicht.

### LET OP: VERZEKERING

**UW VERZEKERINGSBELEID BIEDT MOGELIJK GEEN DEKKING VOOR ONGEVALLEN MET HET GEBRUIK VAN DEZE ESCOOTER. OM TE BEPALEN OF DEKKING WORDT GEBODEN, NEEMT U CONTACT OP MET UW VERZEKERINGSMAATSCHAPPIJ OF -AGENT.**

## 9. Specificaties

	Naam product	Segway eScooter E110SE		Segway eScooter E110S		Segway eScooter E125S	
Basis-informatie	Merk	Segway		Segway		Segway	
	Afmetingen (L×W×H)	1856 × 675 × 1169 mm		1856 × 675 × 1169 mm		1856 × 675 × 1169 mm	
	Gewicht voertuig (exclusief accu)	78 kg		78 kg		90 kg	
Voertuig-parameters	Wielbasis	1365 mm		1365 mm		1365 mm	
	Max. snelheid	25 km/h	45 km/h	25 km/h	45 km/h	25 km/h	45 km/h
	Elektrisch bereik (WMTC Stage 3)	59 km	49 km	47 km	40 km	102 km	81 km
	Energieverbruik	30 Wh/km	37 Wh/km	28 Wh/km	37 Wh/km	28 Wh/km	39 Wh/km
	Max. uitgangsvermogen motor	1,5 kW		1,5 kW		3 kW	
	Max. draaimoment voor aandrijf wiel	88 N·m		88 N·m		120 N·m	
	IP-Klasse	IPX5		IPX5		IPX5	
	Ruimte onder zadel	27 L		27 L		27 L	
	Plaatsen	Voor twee personen		Voor twee personen		Voor twee personen	
Accu	Type accu	Li-ion		Li-ion		Li-ion	
	Oplaadtijd	5–6 uur		4–5 uur		4 uur	
	IP-Klasse	IPX7		IPX7		IPX7	
	Capaciteit	38 Ah		30 Ah		30 Ah	
	Gewicht	11 kg		11 kg		11 kg × 2	
	Nominale spanning	48 V		48 V		48 V	
	Batterij capaciteit	1824 Wh		1440 Wh		2880 Wh	
Oplader	Nominaal vermogen	420 W		420 W		1120 W	
	Ingangsspanning oplader	200–240V - 50Hz 3,0A MAX		200–240V - 50Hz 3,0A MAX		200–240V - 50/60Hz 6,5A MAX	
	Uitgangsspanning oplader	52,5 V		52,5 V		54,2 V	
Banden	Type banden	Voor: 80/90-12, tubeless band		Voor: 80/90-12, tubeless band		Voor: 100/70-12, tubeless band	
		Achter: 90/80-12, tubeless band		Achter: 90/80-12, tubeless band		Achter: 120/70-12, tubeless band	
	Standaard bandenspanning	Voor: 200 kPa		Voor: 200 kPa		Voor: 200 kPa	
		Achter: 220 kPa		Achter: 220 kPa		Achter: 220 kPa	
Remmen	Voorrem	Schijf		Schijf		Schijf	
	Achterrem	Schijf		Schijf		Schijf	

	Naam product	Segway eScooter E110SE	Segway eScooter E110S	Segway eScooter E125S
Dashboard	Digitaal	Digitaal & VA-paneel	Digitaal & VA-paneel	Panel numérique et VA
	Vermogensindicator	Display met 10 segmenten	Display met 10 segmenten	Display met 10 segmenten
Smart-functies	AirLock	Ja	Ja	Ja
	Stuurslot	Ja	Ja	Ja
	Slot zadelkoffer	Ja	Ja	Ja
	Zitdetectie	Ja	Ja	Ja
	Standaarddetectie	Ja	Ja	Ja
	OTA	Ja	Ja	Ja
	AHRS	Ja	Ja	Ja
	Ingebouwde IoT	Ja	Ja	Ja
Cruise control	Ja	Ja	Ja	
Smart BMS 6,0	Ja	Ja	Ja	

## 10. Certificaten

Dit product is gecertificeerd volgens EU nr. 168/2013. De batterij voldoet aan UN/DOT 38.3.

### De Richtlijn radioapparatuur



#### Segway-Ninebot EMEA

EU-contactadres alleen voor onderwerpen rond regelgeving: Dynamostraat 7, 1014 BN Amsterdam, Nederland  
Hierbij verklaart Nine Tech Co., Ltd dat de draadloze apparatuur die in deze sectie wordt vermeld, voldoet aan de essentiële vereisten en andere relevante bepalingen van de RED-richtlijn 2014/53/EU.

Bluetooth	Frequentieband(en)	2.4000–2.4835GHz
	Max. RF-vermogen	10 mW

## 11. Handelsmerk en juridische verklaring

Ninebot, Ninebot AirLock, RideyGo! zijn het geregistreerde handelsmerk of handelsmerk van Ninebot (Tianjin) Tech Co., Ltd; Segway en het Rider-ontwerp zijn de geregistreerde handelsmerken van Segway Inc., Bluetooth is het geregistreerde handelsmerk van BLUETOOTH SIG, INC.; Android, Google Play zijn handelsmerken van Google Inc., App Store is een servicemerk van Apple Inc., De respectievelijke eigenaren behouden de rechten voor van hun handelsmerken waarnaar in deze handleiding wordt verwezen.

We hebben geprobeerd beschrijvingen en instructies op te nemen voor alle functies van de Segway eScooter E110SE, E110S, E125S op het moment van afdrukken. Vanwege de constante verbetering van producteigenschappen en wijzigingen van

ontwerp, kan uw Segway eScooter enigszins afwijken van de afbeelding in dit document. Bezoek de Apple App Store (iOS) of de Google Play Store (Android) om de app te downloaden en te installeren.

Houd er rekening mee dat er meerdere Segway- en Ninebot-modellen zijn met verschillende functies, en dat sommige van de hierin genoemde functies mogelijk niet van toepassing zijn op uw voertuig. De fabrikant behoudt zich het recht voor om het ontwerp en de functionaliteit van het Segway eScooter-product en de documentatie zonder voorafgaande kennisgeving te wijzigen.

© 2020 Ninebot (Beijing) Tech Co., Ltd. Alle rechten voorbehouden.

### Juridische verklaring:

1. Lees de gebruikershandleiding aandachtig door en leer hoe u met de Segway eScooter kunt rijden. Als transportmiddel brengt Segway eScooter dezelfde potentiële risico's met zich mee als andere voertuigen. Tijdens het rijden bestaat het risico van controleverlies, botsingen en vallen. Om de risico's te minimaliseren, bent u verplicht om de gebruikershandleiding zorgvuldig te lezen voordat u gaat rijden. Deze behandelt de meeste kennis over hoe u

veilig op de eScooter kunt rijden en hoe u de juiste voorzorgsmaatregelen kunt nemen. Als u het moeilijk vindt om de rij-instructies van de gebruikershandleiding volledig op te volgen, probeer dan niet toch op uw eScooter te rijden.

2. Ken en gehoorzaam uw lokale wetten en voorschriften. Het is de verantwoordelijkheid van de gebruiker om te voldoen aan alle wetten met betrekking tot het gebruik van elektrische scooters in uw rechtsgebied. Verschillende landen of regio's hebben verschillende wet- en regelgeving over elektrische scooters, let op:

(1) Een helm kan wettelijk vereist zijn door de lokale wet- of regelgeving in uw rechtsgebied.  
(2) Een rijbewijs en/of voertuiglicentie voor een bromfiets kan wettelijk vereist zijn door de lokale wet- of regelgeving in uw regio.

(3) Het is mogelijk dat uw scooter niet op de autoweg of snelweg mag rijden.

(4) Het vervoeren van passagier(s) kan in uw rechtsgebied verboden zijn. U kunt verdere informatie krijgen via de (lokale) overheid in uw land of regio.

3. Verzeker uzelf tijdig bij aankoop van het product om de risico's van gebruik te minimaliseren.

4. Controleer bij ontvangst direct of uw eScooter en zijn accessoires in goede staat verkeren.

5. Alle componenten van de Segway eScooter moeten correct worden geïnstalleerd zoals beschreven in de gebruikershandleiding. Onjuiste installatie kan leiden tot controleverlies, botsingen en vallen.

6. Het product kan verwijderbare componenten en kleine onderdelen bevatten. Bewaar het buiten het bereik van kinderen om verstikkingsgevaar te voorkomen.

7. Controleer voordat u uw eScooter gebruikt de bandenspanning, het accuniveau en de installatiestatus van het voertuig en alle functionele onderdelen. Controleer of de voor- en achterremmen goed werken en of de remkabel niet beschadigd is. De remkabel moet de juiste spanning hebben. Controleer schroeven, moeren, bouten en andere bevestigingen. Zorg ervoor dat er geen losse onderdelen zijn. In geval van afwijkingen dient u onmiddellijk te stoppen met het gebruik ervan en voor hulp contact op te nemen met onze klantenservice.

8. U moet altijd voorzichtig zijn en de juiste snelheid aanhouden tijdens het rijden. Vermijd te hard rijden, overbelasting of het uitvoeren van stunts van welke aard dan ook. Probeer tijdens het rijden de banden niet met uw handen of voeten aan te raken.

9. Voer dit product niet af naar een stortplaats, verbranding of door weggooien met het huishoudelijk afval. Door de elektrische componenten en de accu kan er ernstig gevaar/letsel ontstaan. Neem voor informatie over accu- en elektrisch afval contact op met de gemeentelijke reinigingsdienst, uw plaatselijke of regionale afvalverwerkingsbedrijf of uw verkooppunt.

10. Gebruik geen niet-originele onderdelen en demonteer of wijzig het product nooit zonder toestemming. Alle daaruit voortvloeiende schade en verlies valt onder uw eigen verantwoordelijkheid.

11. SEGWAY is niet aansprakelijk voor schadevergoeding voor enige claim, aansprakelijkheid en verlies dat voortvloeit (of kan ontstaan) uit het overtreden van een van de bovengenoemde clausules. De gebruiker(s) dient (dienen) alle onvoorspelbare of onvermijdelijke risico's tijdens het rijden te vermijden.

12. Na aankoop kunt u het product gebruiken in overeenstemming met de bovengenoemde clausules of het product retourneren in overeenstemming met het "Garantiebeleid". Zorg er in het geval van een retourzending voor dat zowel het Product als de verpakking ervan in goede staat verkeren voor wederkoop.

13. Dit document moet worden beschouwd als een permanent onderdeel van het product en moet bij het voertuig blijven wanneer het wordt doorverkocht.

Nogmaals bedankt voor het kiezen van de Segway eScooter!